

**ÉPROUVÉE SUR  
TOUT TERRAIN !**

Test d'endurance  
réussi avec brio

**CABINES  
INTÉRIEURES**

Pro-Tent est le seul  
à pouvoir le faire

**5 ANS  
DE GARANTIE**

sur nos structures de tentes



**VOTRE  
TENTE**

## **LA QUALITÉ N'EST PAS UN HASARD.**

Pro-Tent est un produit de marque. En tant que fabricant, nous vivons cette ambition et voulons fournir des produits qui fonctionnent parfaitement et fiablement même après 10 ou 15 ans d'utilisation intense. C'est la raison pour laquelle nous investissons dans notre département de développement des produits, nos ateliers de production avec atelier de couture et d'impression. Mais en tout premier lieu – dans nos nombreux collaborateurs et collaboratrices, dont nous sommes fiers.

Nous savons qui monte nos structures de tente, qui coud nos toits de tente et parois latérales et qui confère la dernière touche à votre Pro-Tent avec votre motif d'impression. Ceci nous démarque de nombreux autres fournisseurs de tentes pliables.

## **ET C'EST POURQUOI LA QUALITÉ A SON PRIX.**



DÉVELOPPEZ VOS CAPACITÉS





06

Reportage : Une tente Pro-Tent soumise à des essais d'endurance

12

Vue d'ensemble des systèmes : Pro-Tent 2000, MODUL 4000 ou 5000 – Quelle est la tente qui vous convient ?

18

Faits : Dimensions/poids/encombremements/ couleurs de tissu

22

Parois latérales

26

Contrôle qualité : Profilés en aluminium/tissus

30

Programme complet :

Accessoires Pro-Tent MODUL 4000/5000

Accessoires généraux –  
conviennent pour tous les systèmes de tentes pliables

44

Fabrications spéciales

46

Reportage : Le « making of »

50

Notre atelier d'impression : Pour faire impression

54

En savoir plus sur Pro-Tent :

Comptoirs

Beachflags

58

Stand modulaire intérieur

62

Service : Nous nous tenons à votre disposition

# LA QUALITÉ AVANT

La rédaction de OFFROADCRACKS.com a soumis nos tentes pliables à un test d'endurance. Pendant 6 mois et, entre autres, dans le cadre du légendaire rallye de Breslau et dans les montagnes du pays de Galles, situé dans la partie centrale de l'ouest de l'Angleterre. Lisez ci-après le rapport détaillé des essais ...

« Depuis plus de six mois, notre gamme de produits soumis à des essais d'endurance s'est enrichie d'un produit de qualité suisse qui a réussi avec brio sa première mise à l'épreuve. Il s'agit d'une tente de type pliable du fabricant Pro-Tent de 3 mètres sur 6. D'une part, elle a été en mesure d'offrir une protection efficace aux pilotes et aux équipements lors des nombreux essais de véhicules (motos & 4x4) dans toutes

les situations météorologiques et elle a été utilisée, d'autre part, comme atelier mobile avec espace de couchage lors de la participation au légendaire rallye de Breslau. De plus, elle a dû défier le vent et les intempéries lors d'une course enduro de 24 heures dans les montagnes du pays de Galles, dans la partie centrale de l'ouest de l'Angleterre.

A-t-elle maîtrisé l'épreuve sans dommages et a-t-elle satisfait aux attentes ?

”

Poussière, chaleur et une manipulation rude due au démontage et remontage quotidiens.

On est en droit d'affirmer dès maintenant qu'elle a relevé le défi avec brio. En effet, les conditions étaient tout autres que faciles. À titre d'exemple : la tente pliable de Pro-Tent a été exposée à des températures élevées

de plus de 30 degrés et à un ensoleillement direct, ce qui n'a aucunement nui ni au tissu polyester ni au logo imprimé. La poussière, la chaleur et une manipulation rude due au démontage et remontage quotidiens lors des nombreuses étapes et les changements de camp ont fait apparaître le haut niveau de qualité de finition du produit Pro-Tent.



## ÉPROUVÉE SUR TOUT TERRAIN



### La tente objet de l'essai :

- Pro-Tent MODUL 4000
- Profilé Omega 40 mm en aluminium EN 6005 T66
- Dimension : 3 x 6 mètres
- Parois latérales : 8  
(2 fermés, 2 avec fenêtres,  
2 avec entrée, 2 mi-hauteur)
- Ancrage : 10 ancrs Heavy Duty
- Poids : 12 Plaques de base 15 kg
- Accessoires : Housse de transport dotée de grandes roulettes, système de drapeau, projecteur LED

Crédit photos : © www.OFFROADCRACKS.com



## ÉPROUVÉE SUR TOUT TERRAIN



Le système à roulettes a, lui aussi, fait bonne figure sur les surfaces irrégulières. Il nous a persuadés malgré une utilisation dans des conditions extrêmes. En effet, une utilisation dans de telles conditions ne fait en général que rarement partie du quotidien d'un propriétaire de tente pliable. En effet, la manipulation correcte de la sangle de retenue et sa fermeture doit être assurée à tout moment.



## ÉPROUVÉE SUR TOUT TERRAIN

Une fois arrivés sur l'île, nous avons poursuivi notre voyage en direction de Newport vers le pays de Galles pour découvrir le site tout-terrain Walters Arena. Et là des exigences tout à fait particulières attendaient Pro-Tent. En effet, une fixation classique de la tente au moyen de crochets et de cordeaux s'avéra impossible en raison de la constitution du terrain. La roche schisteuse de

l'ancien bassin houiller ne permettait aucune pénétration dans le sol. Nous eûmes alors recours pour la première fois aux plaques de base de 15 kg qui furent placées sur les six pieds de tente – au total 180 kilogrammes. À peine les plaques étaient-elles en place que la première tempête se déchaîna sur le haut plateau et soumit la Pro-Tent à la plus rude épreuve.

” Une fixation classique de la tente au moyen de crochets et de cordeaux s'avéra impossible en raison de la constitution du terrain.



Ni les rafales de vent, ni la pluie et la grêle horizontales ne firent trembler la tente. Une bonne idée fut de tendre des cordeaux supplémentaires entre la tente et la remorque ainsi que le véhicule de traction pour

ne laisser aucune chance aux effets du temps. Même si de nombreuses tentes pliable s'étaient déjà envolées et durent être mises aux ordures après une tempête de seulement une demi-heure.



Une fois la tente montée sous un vent tumultueux, le calme revint dans la tente et il fut alors possible d'installer l'atelier mobile avec outils, projecteurs LED alimentés par alternateur ainsi que deux espaces de couchage.

La tempête suivante ne se fit pas attendre longtemps et elle fit rage avec une telle violence que le sol n'était plus en mesure d'absorber les pluies diluviennes. Résultat : Il se forma un petit ruisseau qui raccourcit son chemin en traversant directement notre logement mobile – une expérience intéressante.

”  
Atelier mobile, y compris outils, projecteurs LED avec alimentation électrique par alternateur et deux espaces de couchage.

## ÉPROUVÉE SUR TOUT TERRAIN



Après le départ de la course le soir, à 19 heures, le temps nous accorda un répit de sept heures. La première pluie persistante se mit alors à tomber, et cela sans interruption pendant neuf heures (!), elle transforma le camp des pilotes en une véritable bataille de boue et soumit les pilotes et les machines à une épreuve extrême.



Avec ses dimensions de 3 mètres sur 6, la PRO-TENT prouva qu'elle était le compagnon idéal et qu'elle était en mesure de braver le temps en toute conséquence. Dommages ? Aucun ! La Pro-Tent ModuL 4000 est restée dans un état irréprochable et nous fournira ses services encore à l'avenir lors des essais et compétitions sportives. Il faut en effet savoir que le fabricant accorde une garantie généreuse de cinq ans sur sa construction de tente pliable : un message qui ne laisse aucun doute !

# QUELLE EST LA PRO-TENT QUI VOUS CONVIENT ?

Accordez-vous une plus grande importance à une stabilité maximale ou plutôt à un système de poids réduit et de faible encombrement ? Choisissez dans notre gamme de profilés celui qui vous convient le mieux et satisfait à vos attentes.



# LES TROIS FORTES

Vous trouverez votre tente préférée parmi les trois épaisseurs de profilé différentes et différentes options d'équipement. Désirez-vous une cabine intérieure ou prévoyez-vous d'utiliser votre tente pliable comme stand de salon intérieur ? De nombreuses utilisations sont possibles. À vous de décider. Nous nous tenons, bien sûr, à votre disposition pour vous conseiller dans votre choix – gratuitement et sans engagement.



Pro-Tent 2000



Système de tente pliable	Pro-Tent 2000
Design des profilés	Carré
Diamètre des profilés	30 mm
Stabilité	★★★★
Résistante aux intempéries et étanche à l'eau	✓
Housse de transport brevetée à roulettes	✗
Transport	Le toit peut rester monté
Rainure	✗
Liste d'adaptation*	✗
Panneaux pleins* (Forex / acrylique)	✗
Montants supplémentaires*	✗
Solutions cabine*	✗
Système de stand de salon indoor	
Stand modulaire	✗

\*Équipements optionnels

En savoir plus sur nos systèmes de stands de salon à partir de la page 58



Pro-Tent MODUL 4000



Pro-Tent 5000

Pro-Tent MODUL 4000	Pro-Tent 5000
Profilé Omega	Profilé Omega
40 mm	45 mm
★★★★★	★★★★★
✓	✓
✓	✓
Le toit peut rester monté	Le toit peut rester monté
✓	✓
✓	✓
✓	✗
✓	✓
✓	✓
✓	✗

## RAINURE



Les traverses de connexion et autres accessoires sont fixés dans les rainures du profilé au moyen de tendeurs excentriques.





# BREVETÉE : LA RAINURE PRO-TENT

Génialement simple. Tout simplement génial. Un élément caractéristique des systèmes Pro-Tent MODUL 4000 et Pro-Tent 5000 est le profilé Omega breveté avec rainures : Les parois latérales sont insérées directement dans les rainures de manière pour les rendre étanches à la pluie et au vent, les traverses de connexion sont fixées dans les rainures avec des tendeurs excentriques. Les autres éléments d'équipement, tels que liste d'adaptation, rails pour rideaux, tables de présentation ou rails électriques, sont ancrés tout simplement dans les rainures.

Rainure pour la fixation des parois latérales et des autres éléments d'équipement



# CONCEPT DE TRANSPORT

À notre avis, un système de tente pliable convaincant doit également avoir un système de transport tout aussi convaincant. Et c'est pourquoi nous fournissons nos structures, parois latérales ainsi que de nombreux accessoires dans des housses de transport robustes de haute valeur.

Notre housse de transport exclusive dotée de grandes roulettes – une solution Pro-Tent brevetée et comprise sans supplément de prix dans la fourniture de Pro-Tent MODUL 4000 et Pro-Tent 5000 – vous procure un confort maximal.



# FAITS

## Pro-Tent 2000

Dimensions		Hauteur de passage/ de l'arête	Poids*	Emballage
<b>2,4 x 2,4 m</b>	(4 montants)	2 m/3,30 m	21 kg	29 x 29 x 155 cm
<b>3 x 3 m</b>	(4 montants)	2 m/3,30 m	25 kg	29 x 29 x 155 cm
<b>4,5 x 3 m</b>	(4 montants)	2 m/3,30 m	32 kg	39 x 29 x 155 cm
<b>6 x 3 m</b>	(6 montants)	2 m/3,30 m	43 kg	50 x 29 x 155 cm

## Pro-Tent MODUL 4000

Dimensions		Hauteur de passage/ de l'arête	Poids*	Emballage
<b>1,5 x 1,5 m</b>	(4 montants)	2 m/2,90 m	19 kg	35 x 35 x 156 cm
<b>2 x 2 m</b>	(4 montants)	2 m/3,10 m	22 kg	35 x 35 x 156 cm
<b>3 x 1,5 m</b>	(4 montants)	2 m/2,70 m	19 kg	35 x 27 x 156 cm
<b>3 x 2 m</b>	(4 montants)	2 m/3,10 m	29 kg	47 x 35 x 156 cm
<b>3 x 3 m</b>	(4 montants)	2 m/3,30 m	30 kg	35 x 35 x 156 cm
<b>4 x 2 m</b>	(6 montants)	2 m/3,10 m	39 kg	59 x 35 x 156 cm
<b>4,5 x 3 m</b>	(4 montants)	2 m/3,30 m	40 kg	47 x 35 x 156 cm
<b>6 x 3 m</b>	(6 montants)	2 m/3,30 m	50 kg	59 x 35 x 156 cm

## Pro-Tent 5000

Dimensions		Hauteur de passage/ de l'arête	Poids*	Emballage
<b>3 x 3 m</b>	(4 montants)	2 m/3,30 m	45 kg	41 x 41 x 156 cm
<b>4,5 x 3 m</b>	(4 montants)	2 m/3,30 m	60 kg	54 x 41 x 156 cm
<b>6 x 3 m</b>	(6 montants)	2 m/3,30 m	75 kg	68 x 41 x 156 cm
<b>4 x 4 m</b>	(4 montants)	2,15 m/4,04 m	50 kg	41 x 41 x 207 cm
<b>6 x 4 m</b>	(4 montants)	2,15 m/4,04 m	66 kg	54 x 41 x 207 cm
<b>8 x 4 m</b>	(6 montants)	2,15 m/4,04 m	82 kg	68 x 41 x 207 cm

\* y compris toit et housse portable

# COLOR UP



Nous proposons 16 couleurs standard pour nos toits de tente et les tissus de nos parois latérales et veillons à ce que vos événements ne passent pas inaperçus – en fonction de vos désirs et des besoins de votre entreprise. Et si la durabilité vous tient à cœur, nous vous conseillons notre polyester de recyclage. Tous nos tissus sont stabilisés contre les rayons UV, 100 % étanches à l'eau et difficilement inflammables (classifiés B1 selon DIN 4102 et EN 13501-1).



## COULEURS DE TISSUS

### Couleurs standard polyester

Les références Pantone sont données à titre d'information. Nous vous enverrons volontiers gratuitement des échantillons contractuels correspondants à votre choix de couleur. Nous pouvons également réaliser des couleurs spéciales dans la mesure où la quantité commandée le permet. N'hésitez pas à nous contacter en cas de besoin.

Les toits et parois latérales Pro-Tent seront bientôt disponibles en version particulièrement durable. En effet, en 2023, nous entamons le passage aux **polyesters recyclés**. Les premières couleurs seront disponibles à partir d'avril, les autres couleurs de notre portefeuille suivront les mois suivants. Nos nouveaux tissus sont certifiés selon les critères du Global Recycled Standard (GRS) et correspondent bien entendu à la qualité habituelle de Pro-Tent en ce qui concerne leur aptitude à l'extérieur et leur longévité.

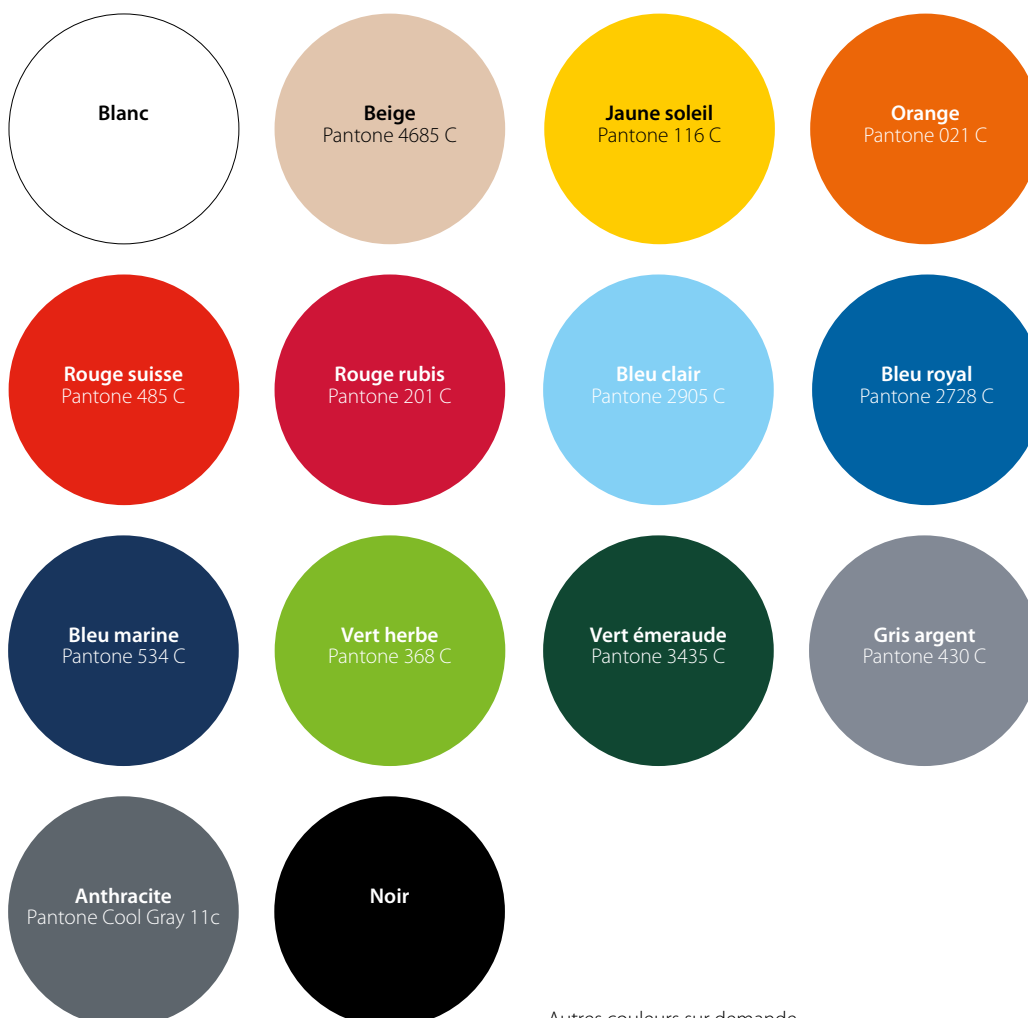

Autres couleurs sur demande.

# PAROIS LATÉRALES

Les parois latérales sont un élément fonctionnel. Qu'elles servent de protection contre le vent ou la pluie ou d'écrans de protection visuelle, de panneaux d'affichage qui offrent une bonne place pour vos messages publicitaires ou – en combinaison avec des montants supplémentaires, également de cloisons de séparation qui permettent de créer différents espaces d'utilisation dans votre Pro-Tent.

Concernant la fixation, nous distinguons les parois latérales avec fermeture velcro et les parois latérales à bordure. Lisez les pages suivantes pour en savoir plus.



Standard



Standard avec porte à fermeture éclair

## PAROIS LATÉRALES



Mi-hauteur



Panorama



Rideau  
avec fermeture éclair centrale  
(seulement pour Pro-Tent MODUL 4000 et 5000)



Panneaux pleins  
en Forex ou en acrylique  
(seulement pour Pro-Tent MODUL 4000)

# CORDON OU VELCRO ?

Nos parois latérales sont fixées soit de manière classique avec des bandes velcro soit typiquement Pro-Tent au moyen d'une bordure qui est insérée dans la rainure du profilé.

## Parois latérales

	Velcro	Cordon
Pro-Tent 2000	✓	✗
Pro-Tent MODUL 4000	en option	✓
Pro-Tent 5000	en option	✓

### Pro-Tent 2000

La fixation des parois latérales de notre système Pro-Tent 2000 est réalisée comme sur les tentes pliables classiques au moyen de bandes velcro autour des montants.





## PAROIS LATÉRALES

### Pro-Tent MODUL 4000 et Pro-Tent 5000

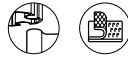

Autant en emporte le vent ? Pas quand il s'agit de Pro-Tent MODUL 4000 et 5000. Sur ces deux systèmes, les parois latérales sont dotées d'une bordure qui est insérée directement dans les rainures du profilé. Une fermeture éclair\* facilite l'insertion manuelle. Les parois latérales se ferment totalement pour protéger des regards et du vent.

Sur demande, les parois latérales de Pro-Tent MODUL 4000 et 5000 peuvent toutefois être également fournies avec fermeture velcro.



Vidéo de montage des parois latérales  
Pro-Tent MODUL 4000



Cordon



Fermeture velcro

\* Ne convient pas pour l'ouverture des parois latérales – voir vidéo de montage.

# PREMIER CONTRÔLE

En optant pour Pro-Tent, vous vous décidez en faveur d'un produit suisse de qualité. Nous vivons cette exigence de qualité et attachons la plus grande importance à toutes les matières et à tous les composants que nous utilisons.



← Les profilés en aluminium :  
avec 5 ans de garantie !

Il y a aluminium et aluminium. C'est pourquoi nous misons sur un alliage spécial particulièrement robuste qui résiste à toutes les contraintes lors de son utilisation dans le cadre d'événements professionnels même dans les situations les plus difficiles – très léger, résistant aux rayures, inoxydable.



Le ressort d'arrêt : pour un transport sûr.

Empêche que le pied ne glisse pendant le transport.



Les pieds : pour une stabilisation sûre.

La dimension et la forme de nos pieds sont optimisées pour l'utilisation outdoor et permettent une stabilisation sûre tout en garantissant une répartition optimale du poids.



### Les raccords angulaires et les articulations : en plastique de haute technologie

Et ce à juste titre : Tout en ayant la même résistance, ils sont nettement plus légers que des raccords métalliques – pour Pro-Tent, ils sont exactement adaptés au comportement de charge des profilés en aluminium pour garantir une performance optimale de chaque tente individuelle.



### Les toits et les parois latérales : 100 % étanches à l'eau.

Le tissu polyester de haute qualité avec effet lotus est stabilisé aux UV et garde ses dimensions même lorsqu'il est mouillé. Pour que tout reste étanche en cas de fortes pluies ou de pluies persistantes, les coutures sont toutes soudées. Avec un facteur UPF de 50+ (Ultraviolet Protection Factor), le tissu offre, d'autre part, une excellente protection contre le soleil. En raison de sa structure de fibre spéciale, le polyester utilisé est difficilement inflammable en permanence (classé B1 conformément à DIN 4102 et EN 13501-1) – contrairement aux tissus imprégnés, il ne perd jamais cette protection.



# DEUXIÈME CONTRÔLE

Vous désirez en savoir plus sur notre qualité, par exemple sur la colonne d'eau ? Contactez-nous. Nous sommes volontiers à votre disposition pour discuter avec vous et nous nous réjouissons de votre intérêt.



## **Le ressort télescopique : pour un toit en toile parfaitement tendu.**

La pièce maîtresse du pignon de la tente pliable est le ressort télescopique Pro-Tent. Grâce à une résistance dynamique, il assure un toit en toile parfaitement tendu tout en amortissant la puissance des rafales de vent fortes. Les contraintes sollicitant la structure pliable sont ainsi réduites.



## CONTRÔLE QUALITÉ



### Les plaques de base 10 kg / 15 kg avec arrêt de sécurité.

Seules les plaques de base de Pro-Tent sont équipées d'un arrêt de sécurité qui empêche que les pieds ne sortent de leur fixation au cas de vent.



### Les boutons de libération : solution intelligente.

Permet un déverrouillage facile et sûr de la structure pliable lors du démontage (seulement pour Pro-Tent MODUL 4000 et 5000).



# PROGRAMME COMPLET

Et au niveau des accessoires, les idées ne nous ont pas manqué non plus. Ils harmonisent parfaitement avec nos profilés de système et vos activités. Une tente pliable peut ainsi être transformée en stand de salon de plein air si vous le désirez.



## ACCESSOIRES



# POURQUOI PAS UNE CABINE ?

**Nous vous offrons un équipement optionnel particulier en exclusivité pour nos systèmes Pro-Tent MODUL 4000 et Pro-Tent 5000 :**

Vous pouvez créer des cabines individuelles en quelques tours de main au moyen des montants et des traverses de connexion supplémentaires. Vous décidez vous-même s'il doit s'agir de parois en tissu ou de panneaux pleins en acrylique ou en Forex.

Nos cabines conviennent pour les applications les plus variées :

- Espace de rangement
- Vestiaire
- Espace de repos
- Zone VIP
- Lounge



Vidéo montage de la cabine intérieure





# EN UN TOUR DE MAIN

Pourquoi faire compliqué quand on peut faire simple ? Sur nos systèmes Pro-Tent MODUL 4000 et 5000, les accessoires correspondants sont fixés au moyen de tendeurs excentriques ou d'adaptateurs Pro-Tent pour usage multiple.



**Adaptateur pour usage multiple :** Insérer tout simplement dans la rainure et serrer fermement.



**Tendeur excentrique :** Introduire la serrure dans la rainure et la serrer en utilisant la clé Torx qui fait partie de la fourniture.

**Vous trouverez d'autres accessoires en ligne.**

## ACCESSOIRES PRO-TENT MODUL 4000/5000

Présentoir de prospectus,  
orientable

Type de fixation :



Table de présentation design

Type de fixation :



Traverses de connexion pour  
parois latérales, cabines et  
panneaux pleins

Type de fixation :



Traverse de connexion  
comme liste d'adaptation

Type de fixation :



Tendeur excentrique



Adaptateur pour usage multiple



Vous trouverez d'autres accessoires en ligne.

Système de drapeau  
avec flèche pivotante

Type de fixation :



Vidéo montage du système  
de drapeau



Publicitaire optionell

Encore plus de surface disponible pour  
une bonne visibilité de votre publicité :  
le crête publicitaire optionell est idéal,  
notamment pour les clients dont les  
motifs ou messages publicitaires  
changent ou sont modifiés réguliè-  
rement.

Type de fixation :



Comptoir de bar

Panneau de bois naturel, huilé  
en BOISfsc. Structure en  
aluminium avec pieds  
réglables, emboîtables, y  
compris housse portable.  
Est fixé à la tente  
pliable.

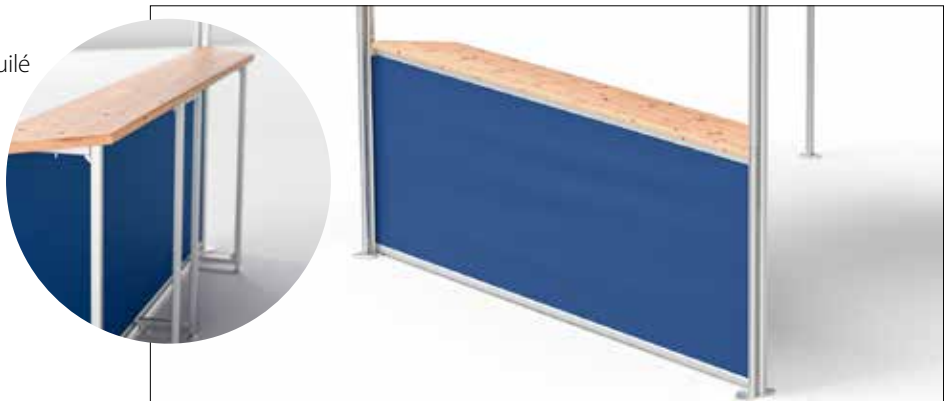

Tendeur excentrique



Adaptateur pour usage multiple

## ACCESSOIRES PRO-TENT MODUL 4000



Vous trouverez d'autres accessoires en ligne.

## ACCESSOIRES PRO-TENT MODUL 4000

Panneau étagère :  
montage à l'extérieur ou à l'intérieur  
(à l'intérieur également en angle).

Disponible seulement pour  
Pro-Tent MODUL 4000.

Type de fixation :



Panneau étagère :  
en combinaison avec panneaux  
pleins, plusieurs étagères peuvent  
également être placées les unes  
au-dessus des autres pour former  
un système d'étagères.

Type de fixation :



Présentation des produits :  
Paroi à lamelles Spacewall® pour  
l'équipement sur-mesure avec  
crochets et surfaces de rangement  
(en combinaison avec panneau  
plein au dos)

Disponible seulement pour  
Pro-Tent MODUL 4000.



Tendeur excentrique



Adaptateur pour usage multiple

# ACCESSOIRES GÉNÉRAUX

Qu'il s'agisse d'une gouttière ou de poids de sable, ces accessoires permettent de maîtriser toute situation. Conviennent pour tous les systèmes de tentes pliables Pro-Tent. Vous trouverez d'autres accessoires, tels que les clips de fixation pour assembler plusieurs tentes pliables, ou encore notre kit d'ancrage professionnel en ligne sur notre site Internet.



Vous trouverez d'autres accessoires en ligne



## ACCESSOIRES GÉNÉRAUX

Projecteur LED 50 W,  
sans fixation à la tente

Type de fixation :



Pro-Tent MODUL 4000/5000



Pro-Tent 2000

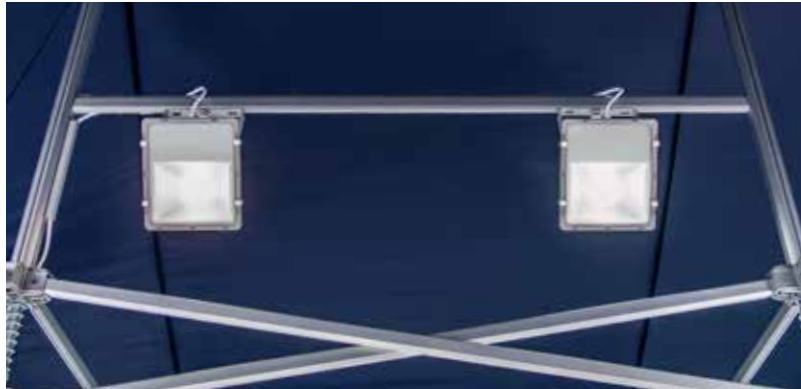

Radiateur infrarouge

Type de fixation :



Pro-Tent MODUL 4000/5000



Pro-Tent 2000



Gouttière

Avec inclinaison pour que la pluie  
puisse s'écouler rapidement et  
sûrement

Type de fixation :



Set avant-toit pour stand de vente,  
3 m

Type de fixation :



Pro-Tent MODUL 4000/5000



Pro-Tent 2000



Tendeur excentrique



Adaptateur pour usage multiple



Fermeture velcro



Clip de fixation

## ACCESSOIRES GÉNÉRAUX



Vous trouverez d'autres accessoires en ligne

## ACCESSOIRES GÉNÉRAUX

Plaque de base ronde, 10 kg / 15 kg,  
y compris housse de transport  
Avec arrêt de sécurité, pour maximum  
4 tentes juxtaposées



Plaque de base hexagonale 12,5 kg  
avec poignée intégrée  
Se trouve entièrement à l'intérieur de  
la tente pliable et est empilable jusqu'à  
6 plaques (poids total : 75 kg). Fixation  
des pieds des montants à la plaque  
de base la plus basse avec arrêts de  
sécurité\*.

\*pas compris dans la livraison



Plaque de base 15 kg,  
y compris housse de transport  
Manipulation aisée grâce à l'ouverture  
de poignée intégrée, une deuxième  
plaque peut être ajoutée  
(poids total alors 30 kg)



Poids de sable (10 kg)  
Pour lester les montants de la tente  
pliable (seulement en combinaison  
avec des parois latérales à fermeture  
Velcro)



Type de fixation

Poids d'eau (50 l)  
Pour l'ancrage par vent fort ou  
pendant une longue période



Poids de sable (10 kg)



Poids d'eau (50 l)



Fermeture velcro

# TAILOR MADE



Inserts de lumière de jour transparents dans le toit de la tente – un élément qui apporte une vraie plus-value pour vous et la présentation de vos produits.

## FABRICATIONS SPÉCIALES

Étant donné que nous avons un propre service de développement, nous sommes dans l'agréable situation de pouvoir satisfaire à des demandes individuelles de nos clients, dans la mesure où elles sont techniquement réalisables et avec un temps de préparation suffisant. Que pouvons-nous faire pour vous ? Souhaitez-vous accorder les structures pliables en aluminium ou les coutures du tissu de toit aux couleurs de votre Corporate Design ? C'est faisable ! Inserts de lumière de

jour transparents dans le toit ? Tout à fait possible !

Contactez-nous et expliquez-nous vos besoins. Nous développerons des idées jusqu'à ce que nous ayons trouvé la solution qui vous satisfait – cette ambition est dans l'ADN de notre marque.



Nous pouvons également réaliser des tentes de dimensions et formes spéciales pour des événements particuliers, qu'il s'agisse de tentes hautes, basses, grandes ou petites.

# LE « MAKING OF »



” Travail manuel au sens propre du mot – chez Pro-Tent, un engagement. Nous sommes l’un des rares fournisseurs avec un propre atelier de fabrication, un service de développement et un service d’impression et il nous est important de produire durablement. Notre engagement social est une préoccupation fondamentale et c’est la raison pour laquelle la fondation BSZ à Einsiedeln est membre de la grande famille Pro-Tent. Depuis de nombreuses années, nous employons des personnes handicapées qui se chargent, entre autres, du montage de nos systèmes Pro-Tent MODUL 4000 et Pro-Tent 5000. Les collaborateurs de BSZ sont fiers de fabriquer un produit de haut gamme apprécié dans le monde entier.

Dans l’entreprise certifiée ISO-9001, des équipes individuelles sont responsables des différentes étapes de production. C’est ainsi qu’une équipe scie et arrondit des profilés en aluminium alors qu’une autre les perce, fraise et découpe. Un groupe se charge d’huiler et de monter la structure pliable alors qu’une autre est responsable du contrôle de la fonctionnalité et de l’emballage. Après chaque étape de travail, la pièce est soumise à un double contrôle par les membres de l’équipe et le responsable du groupe.

Contrairement à une entreprise orientée exclusivement vers la productivité où tout doit aller très vite, BSZ prend le temps qu’il faut pour réaliser toutes les étapes de travail. Chaque profilé en aluminium est travaillé avec le plus grand soin, ce qui a une influence positive sur la qualité des produits. Pour nous, la collaboration avec la fondation BSZ est un enrichissement à tout égard. Lors des visites qui ont lieu régulièrement, nous discutons et nous rions ensemble – on ressent la passion pour nos produits.



## LE « MAKING OF »

Notre atelier de couture et d'impression nous permet un haut niveau de flexibilité, ce dont profitent également nos clients.



Le soin et le savoir-faire sont des qualités nécessaires dans notre atelier de couture Pro-Tent, car c'est ici que sont fabriqués les toits et les parois latérales de nos tentes pliables. À partir de modèles de coupe déterminés, les différentes dimensions sont confectionnées exactement sur mesure par des collaborateurs et collaboratrices forts d'une grande expérience. L'assemblage des éléments polyester ainsi découpés au moyen de machines à coudre industrielles modernes peut être considéré à juste titre comme un vrai travail artisanal.

Lorsqu'un modèle spécial est prévu ou qu'il faut fournir rapidement, l'équipe de notre atelier de couture ne craint pas de relever le défi et rend même quelquefois possible ce qui semblait vraiment impossible.



## LE « MAKING OF »



Passons maintenant à notre atelier d'impression. De la conception graphique au motif d'impression photoréaliste, nous nous chargeons à part entière de faire d'une tente pliable un support publicitaire efficace. Nous avons recours à différents procédés d'impression pour personnaliser votre tente Pro-Tent : sérigraphie, impression à transfert thermographique sur films, impression par sublimation. Qu'il s'agisse de petites inscriptions ou d'impressions sur toute la surface des toits et des parois latérales, nous pouvons vous offrir des solutions réalisables et économiques pour

chaque attente. Dans une excellente qualité d'impression et parfaitement adaptée aux difficiles conditions extérieures auxquelles est exposée une tente pliable.

Vous voyez, chaque tente pliable Pro-Tent est le résultat du travail de nombreuses mains. Faite par des personnes qui partagent la passion pour un produit de haute qualité. Nous espérons que ce regard derrière les coulisses vous a donné une petite impression de notre philosophie de travail.

# POUR FAIRE IMPRESSION

Avec une tente configurée et imprimée individuellement, vous faites de la publicité pour vous-même et vos prestations. Notre service info-graphie et impression le permet – avec professionnalisme et créativité.

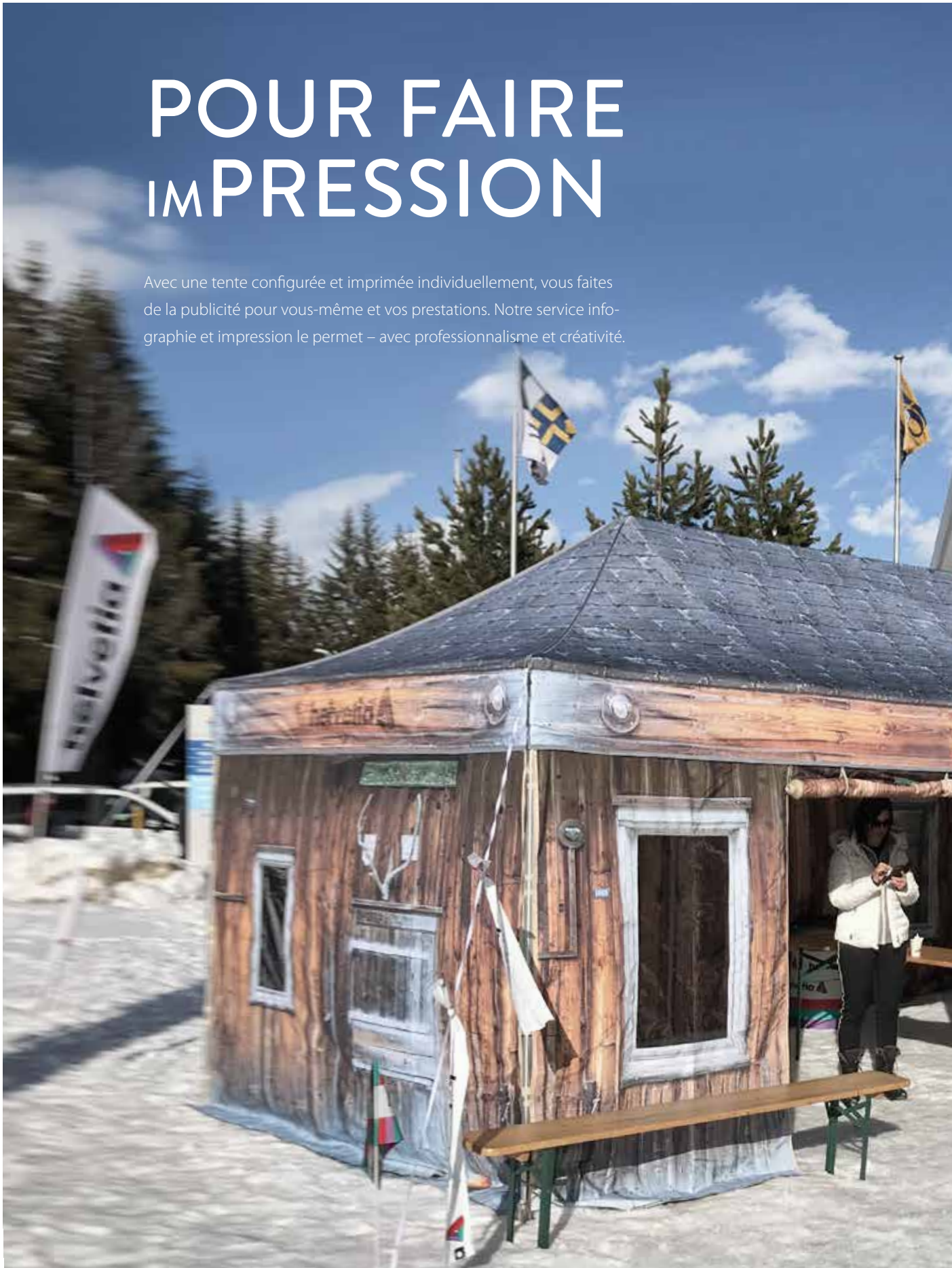



# QUEL EST VOTRE MESSAGE ?

Tente pliable et impression d'une même main – une combinaison qui présente des avantages même lorsqu'il faut faire vite. Notre équipe infographie et impression fait de votre tente Pro-Tent un support publicitaire efficace. Dans une haute qualité d'impression avec des couleurs brillantes et adaptée bien sûr aux conditions extérieures.

Nous veillons à ce que votre marque et vos prestations ne restent pas inaperçues. Sur les toits de tente et les parois latérales, sur les drapeaux et les comptoirs – qu'il s'agisse de petites inscriptions ou de motifs photoréalistes sur grand format.

- Toits
- Parois latérales
- Drapeaux
- Beachflags
- Comptoirs



Sur demande, nous joignons à notre offre une représentation 3D photoréaliste.



Sérigraphie, impression à transfert thermographique sur films, impression par sublimation – Pro-Tent vous offre trois possibilités de vous présenter authentiquement à l'occasion d'événements, de salons et de manifestations et d'attirer l'attention du public.

# COMPTOIRS MOBILES

Nous complétons votre mise en scène par des solutions de comptoir multi-fonctionnelles. De par leur finition de haute qualité et leur conception dédiée à l'utilisation mobile, ils offrent des espaces de rangement supplémentaires et se laissent monter et démonter en un tour de main.



**Comptoir orchidée,**

Fourniture, y compris housse portable

Accessoires en option : Étagère

Dimension (monté) :

152 x 103 x 70 cm

(larg. x haut. x prof.)

(Photo : exemple d'impression)



**Comptoir compact**

Accessoires en option : housse portable, étagère, rehausse de bar

Dimension (monté) :

97,5 x 104 x 62 cm

(larg. x haut. x prof.)

(Photo : exemple d'impression)



# BEACHFLAGS

Nos beachflags résistant au vent et aux intempéries sont le complément idéal de votre présence à un événement. Dotés de motifs d'impression personnalisés, ils sont l'ambassadeur idéal de votre marque. Le tissu du beachflag de haute qualité est résistant aux UV, il est lavable et difficilement inflammable (certifié B1).





## EN SAVOIR PLUS SUR PRO-TENT

Disponible en trois dimensions et doté de l'attache exclusive Pro-Tent, il est la solution idéale pour chaque utilisation.

Attache de beachflag pour fixation directe à la tente pliable

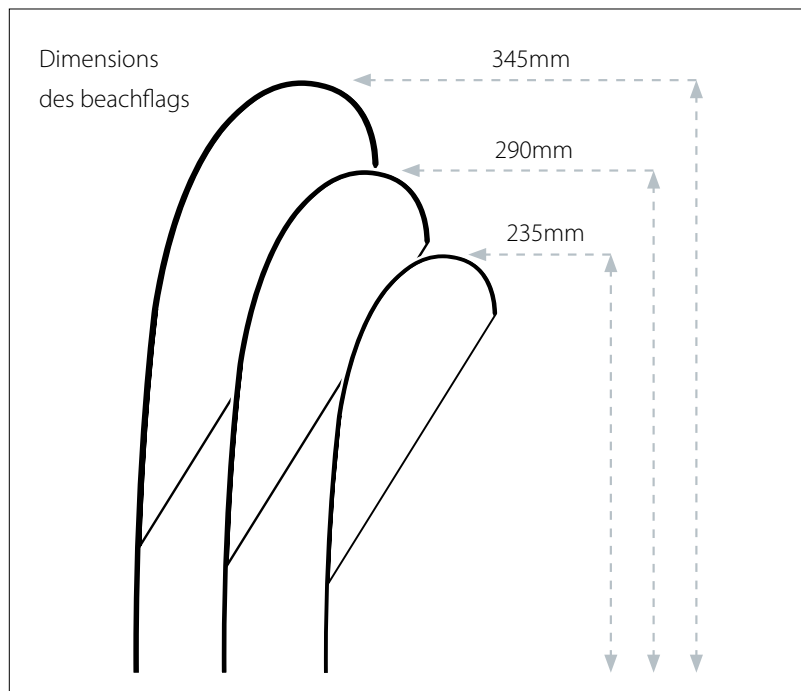

# À VOS MARQUES, PRÊTS, PARTEZ...

Et pour votre présence aux salons intérieurs, nous avons également une solution convaincante : La base est la structure pliable de la tente Pro-Tent MODUL 4000, le seul système de tente pliable au monde qui peut être utilisé comme stand modulaire.

Rien de plus simple : Deux personnes et la clé Torx comprise dans la fourniture pour fixer les caches et les parois latérales. Il ne faut rien de plus pour monter en deux temps trois mouvements un stand modulaire à la fois représentatif et économique.

Grâce à leur construction modulaire, nos stands systèmes, peuvent être élargis, complétés ou modifiés à tout moment – la solution idéale pour les start-ups ou les PME.



**Distingué par la médaille d'or au 33e salon international des inventions de Genève**

**Exemple : Configuration standard 2 x 2 m comme stand en rangée**



## STAND MODULAIRE INTÉRIEUR

### Instruction de montage :

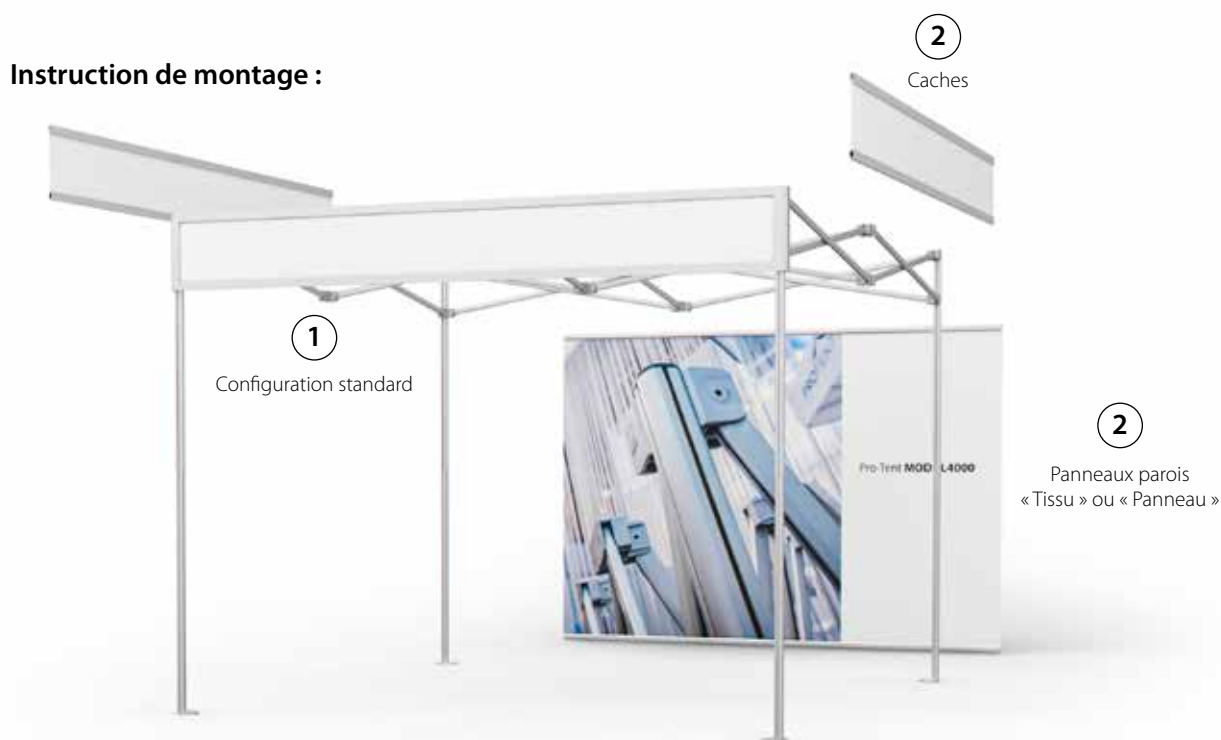

### Les modules du système :

#### 1. Configuration standard, comprenant la structure pliable et le cache avant

- Dimensions disponibles : 1,5 x 1,5 m / 2 x 2 m / 3 x 1,5 m / 3 x 2 m / 3 x 3 m / 4,5 x 3 m
- Hauteur totale : 251 cm, hauteur de passage : 215 cm
- Cache avant : Forex

#### 2. Panneaux parois / caches

La configuration standard peut être complétée en option par d'autres éléments. En quelques tours de main, un stand de tête est transformé en stand en rangée ou en stand en angle.

- Kit de panneaux parois « Tissu », y compris profilés cadres en aluminium
- Kit de panneaux parois « Panneau » (Forex ou acrylique), y compris profilés d'encadrement en aluminium
- Caches supplémentaires
- Parois « Stand alone » en plusieurs dimensions (pour élargissement de la configuration standard)

#### 4. Impression

Notre service d'impression vous assure une présence aux salons avec un grand effet publicitaire et valorisant votre image de marque.

Il est bien sûr également possible de réaliser des impressions photoréalistes.

Pour les parois latérales en tissu, une impression numérique grand format (8c) est également comprise dans le prix. Pour les panneaux pleins en Forex ou en acrylique, les coûts sont en fonction de la surface à imprimer (prix au mètre carré).

#### 5. Autres accessoires

Des options d'équipement complémentaires, telles que cabines, comptoirs, présentoirs de prospectus et autres, font de votre stand modulaire Pro-Tent une solution sur mesure.

## STAND MODULAIRE INTÉRIEUR

Exemple : Configuration standard 3 x 3 m comme stand en îlot



Exemple : Configuration standard 4,5 x 3 m comme stand en angle



Exemple : Configuration standard 3 x 1,5 m comme stand en angle avec parois supplémentaires « Stand alone »



Vous trouverez des informations supplémentaires sur nos stand modulaire sur notre site Internet.

# VOS AVANTAGES :



Montage et démontage faciles par deux personnes et sans connaissances techniques particulières.



Pas besoin de trous, de chevilles ou de coups de marteau – le seul outil nécessaire est la clé Torx qui fait partie de la fourniture. (Nous recommandons un escabeau ou une petite échelle par personne pour les travaux au niveau du cache.)



Système modulaire – peut toujours être élargi en fonction des besoins. Démarrez avec une solution économique et complétez votre stand modulaire en fonction de vos attentes et du développement de votre entreprise.



Nombreuses options d'équipement – cabines, éclairage, comptoirs et autres.



Motifs d'impression individuels réalisés dans l'atelier d'impression de Pro-Tent pour une mise en scène sur mesure.



Concept d'emballage et de transport fonctionnel : Suivant la configuration et l'équipement, nous avons recours à des caisses de transport solides (flightcases) et des housses portables robustes en polyester.



# NOUS SOMMES À VOTRE SERVICE

Aussi bien avant qu'après l'achat, nous nous tenons à votre disposition pour vous conseiller. Sur ce point aussi, nous nous démarquons des boutiques en ligne, quelquefois impersonnelles. Conseil produits, contrôle saisonnier ou garantie sur les pièces de rechange - vous pouvez nous faire confiance en toute situation. Nous nous en portons garants avec notre nom depuis plus de 30 ans. Que pouvons-nous faire pour vous ?



Nous répondons volontiers à vos questions par téléphone du lundi au vendredi.



Si vous le désirez, nous nous déplaçons également en Suisse et en Allemagne – pour vous conseiller sur place.



Nous sommes également à votre service si vous avez besoin d'instructions concernant un produit ou d'une mesure de formation.



Avant le début de la saison, nous réalisons sur demande un contrôle de la tente pour détecter tout dommage éventuel.



Avec notre garantie sur les pièces de rechange et le kit d'urgence Pro-Tent, vous avez tout ce qu'il vous faut en cas de réparation.

## SERVICE



Nous vous invitons à visiter notre exposition à Rütli pour voir nos tentes pliables en original. N'hésitez pas à nous contacter.









PRO-TENT GmbH  
Zelt- und Messebau-Systeme  
Im Brühl 1  
65589 Hadamar-Ndz.  
Allemagne  
Tél. : +49 (0) 6433 946668-0  
info@pro-tent.de  
www.pro-tent.de

PRO-TENT AG  
Zelt- und Messebau-Systeme  
Neuhofstrasse 10  
8630 Rüti  
Suisse  
Tél. : +41 (0) 55 220 28 00  
info@pro-tent.ch  
www.pro-tent.ch

