



**TENTES  
PLIABLES  
HAUT DE GAMME**

Depuis 1989.

# TOUTES LES TENTES PLIABLES SONT PAREILLES ?

Installation en un clin d'œil avec seulement 2 personnes et sans outils. C'est un des rares points communs qu'a Pro-Tent avec les autres tentes pliables. L'incroyable diversité ainsi que la qualité légendaire de nos tentes pliables ne sont disponibles que chez Pro-Tent. Notre ambition est de vous fournir un produit haut de gamme qui fonctionne parfaitement et de manière fiable, même après 10 ou 15 ans d'utilisation intensive.

Pro-Tent – Découvrez la différence !



PRO-TENT AG  
Neuhofstrasse 10  
8630 Rüti  
Suisse  
Tél. : +41 (0) 55 220 28 00  
info@pro-tent.ch

[pro-tent.com](http://pro-tent.com)

Développez vos compétences 3

# VOUS NE VOUS SATIS- FAITES QUE DE CE QU'IL Y A DE MIEUX ?

En 1989, nous avons inventé la tente pliable en aluminium. Depuis, nous travaillons d'arrache pied à toujours améliorer une idée déjà géniale. Car pour nous vous méritez ce qu'il y a de mieux.



Challenge  
Smart  
vs Pro-Tent



Vidéo



# DIVERSES VALEURS AJOUTÉES

Les autres fournisseurs de tentes pliables proposent différentes dimensions de tentes dans 2 épaisseurs de profilé ou plus. Ils vous vendent une tente, c'est tout !

 **Propre atelier de fabrication**

 **Propre atelier de couture**

 **Propre atelier d'impression**

Chez Pro-Tent, c'est différent. Bien entendu, nous avons également différentes épaisseurs de profilé et différentes dimensions de tentes. Par ailleurs, de nombreuses possibilités s'offrent à vous pour adapter votre tente à vos besoins. C'est pourquoi nous considérons qu'un conseil personnel et éclairé au préalable est particulièrement important.

L'objectif est dans un premier temps de mieux vous connaître. Dans quel cadre comptez-vous utiliser la tente pliable ? À quelle fréquence et à quels endroits l'utilisez-vous ? Est-ce pour faire une présentation de produits ? Dans ce cas, il est bon d'en savoir plus sur vos produits afin de pouvoir les mettre en scène avec les accessoires adaptés.

Votre tente pliable sera vraiment parfaite lorsque sa configuration, ses équipements et ses imprimés seront adaptés à vos besoins et à votre profil d'exigences.

**De cette manière, nous aussi nous sommes satisfaits, car vous êtes enchantés.**



# QUELLE EST LA TENTE PRO-TENT QUI VOUS CONVIENT ?



## PRO-TENT 2000

Légère et compacte

- Profilé carré
- Diamètre 30 mm



## PRO-TENT MODUL 4000

Souveraine et polyvalente

- Profilé Omega
- Diamètre 40 mm



## PRO-TENT 5000

Il n'y a pas plus solide

- Profilé Omega
- Diamètre 45 mm

**Trois tentes capables de surmonter n'importe quel défi :** vous accordez de l'importance à une stabilité maximale ? Alors impossible de passer à côté de notre série Pro-Tent 5000. Une série pratique et polyvalente, aux excellentes qualités de tenue : la série Pro-Tent MODUL 4000 est le bon choix. Ce sont les tentes de notre série d'entrée de gamme Pro-Tent 2000 **qui vous offrent le poids et les dimensions les plus réduites.**

- AI** Alliage spécial en aluminium – confère à nos profilés le typique Pro-Tent Shine
- ★ anti-rayures, anti-rouille, longue durée de vie
- 🛠️ Garantie 5 ans pour toutes les structures de tentes\*

\* conformément aux conditions de garantie Pro-Tent

# LE PROFILÉ ΩMEGA PRO-TENT

Le profilé Omega fait la différence : 16 arêtes et doté des rainures caractéristiques. Le principe : Les parois latérales étanches au vent et à la pluie **sont directement insérées dans la rainure des montants.**

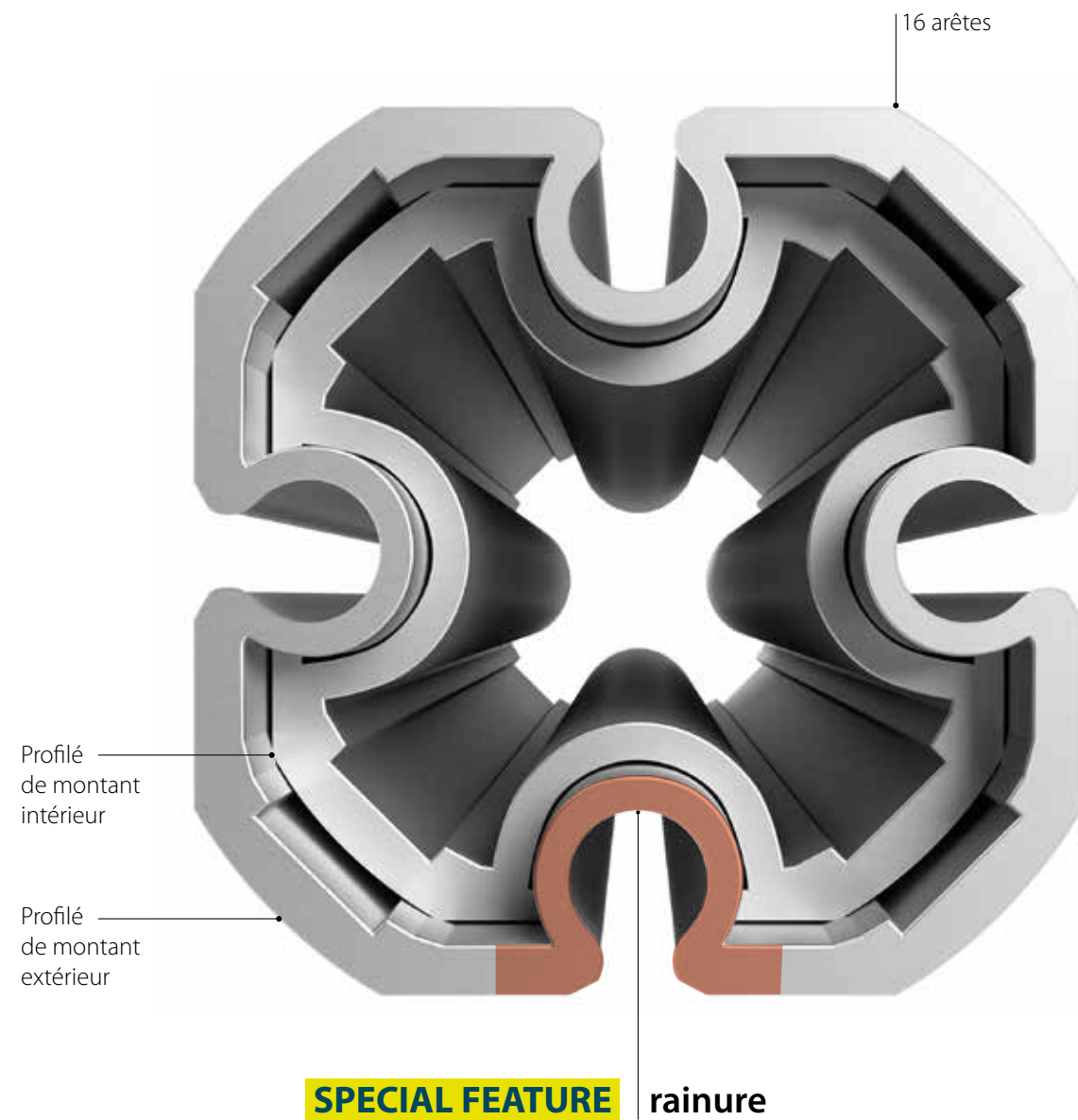

Des traverses de connexion et autres accessoires d'origine peuvent être **fixés dans la rainure au moyen de tendeurs excentriques**. Une clé Torx est fournie pour fermer et ouvrir les tendeurs. Génialement simple, tout simplement génial !

## Fixation des traverses de connexion

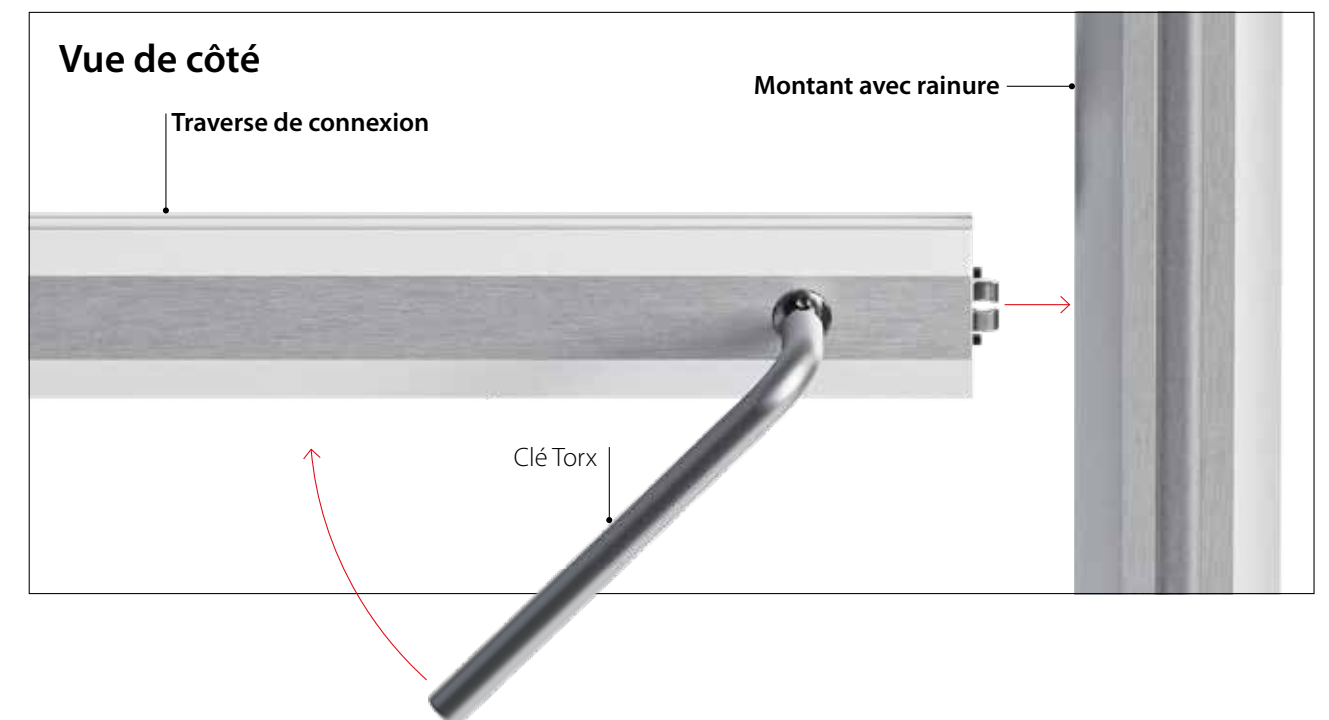
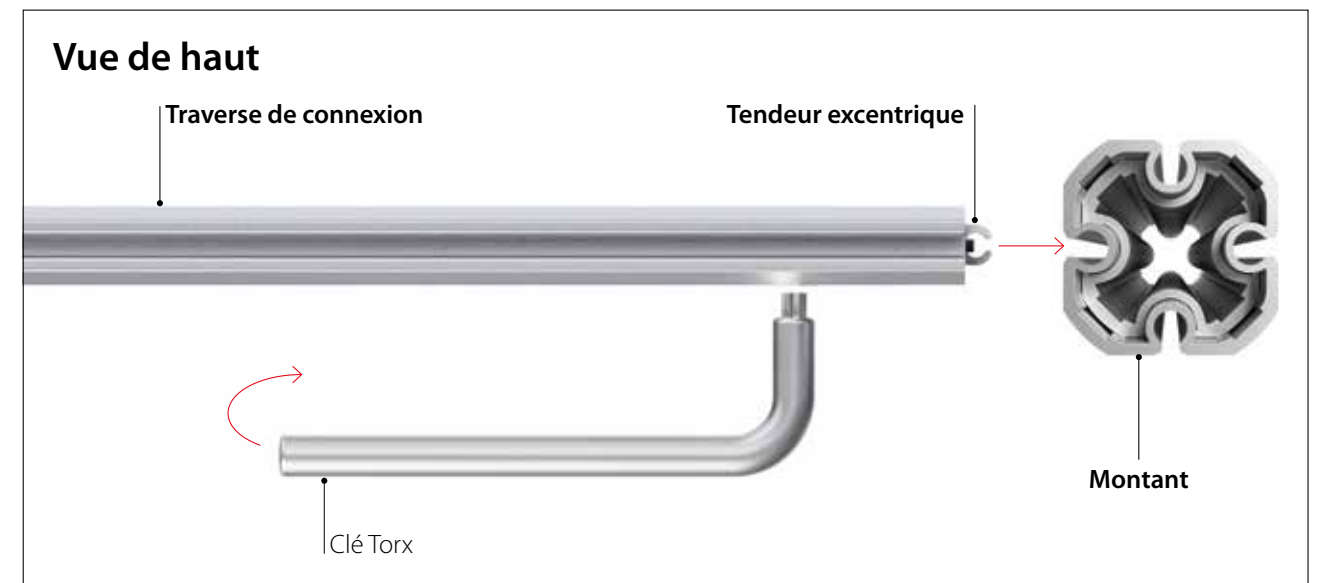

# DIMENSIONS DE TENTES

**Vous voyez plus grand ?**  
Vous trouverez dans les pages suivantes les dimensions de tente adaptées !

1,5 x 1,5 m



<b>Série</b>	Pro-Tent MODUL 4000
<b>Profilés</b>	Ø 40 mm
<b>Hauteur<sup>1</sup></b>	2 m/2,90 m
<b>Poids<sup>2</sup></b>	19 kg
<b>Emballage</b>	35 x 35 x 156 cm

2 x 2 m



<b>Série</b>	Pro-Tent 2000	Pro-Tent MODUL 4000
<b>Profilés</b>	Ø 30 mm	Ø 40 mm
<b>Hauteur<sup>1</sup></b>	2 m/3,10 m	2 m/3,10 m
<b>Poids<sup>2</sup></b>	18 kg	22 kg
<b>Emballage</b>	29 x 29 x 155 cm	35 x 35 x 156 cm

3 x 3 m



<b>Série</b>	Pro-Tent 2000	Pro-Tent MODUL 4000	Pro-Tent 5000
<b>Profilés</b>	Ø 30 mm	Ø 40 mm	Ø 45 mm
<b>Hauteur<sup>1</sup></b>	2 m/3,30 m	2 m/3,30 m	2 m/3,30 m
<b>Poids<sup>2</sup></b>	25 kg	30 kg	45 kg
<b>Emballage</b>	29 x 29 x 155 cm	35 x 35 x 156 cm	41 x 41 x 156 cm

2,4 x 2,4 m



<b>Série</b>	Pro-Tent 2000
<b>Profilés</b>	Ø 30 mm
<b>Hauteur<sup>1</sup></b>	2 m/3,30 m
<b>Poids<sup>2</sup></b>	21 kg
<b>Emballage</b>	29 x 29 x 155 cm

3 x 1,5 m



<b>Série</b>	Pro-Tent MODUL 4000
<b>Profilés</b>	Ø 40 mm
<b>Hauteur<sup>1</sup></b>	2 m/2,70 m
<b>Poids<sup>2</sup></b>	19 kg
<b>Emballage</b>	35 x 27 x 156 cm

4,5 x 3 m



<b>Série</b>	Pro-Tent 2000	Pro-Tent MODUL 4000	Pro-Tent 5000
<b>Profilés</b>	Ø 30 mm	Ø 40 mm	Ø 45 mm
<b>Hauteur<sup>1</sup></b>	2 m/3,30 m	2 m/3,30 m	2 m/3,30 m
<b>Poids<sup>2</sup></b>	32 kg	40 kg	60 kg
<b>Emballage</b>	39 x 29 x 155 cm	47 x 35 x 156 cm	54 x 41 x 156 cm

3 x 2 m



<b>Série</b>	Pro-Tent 2000	Pro-Tent MODUL 4000
<b>Profilés</b>	Ø 30 mm	Ø 40 mm
<b>Hauteur<sup>1</sup></b>	2 m/3,10 m	2 m/3,10 m
<b>Poids<sup>2</sup></b>	21 kg	29 kg
<b>Emballage</b>	39 x 29 x 155 cm	47 x 35 x 156 cm

4 x 2 m



<b>Série</b>	Pro-Tent 2000	Pro-Tent MODUL 4000
<b>Profilés</b>	Ø 30 mm	Ø 40 mm
<b>Hauteur<sup>1</sup></b>	2 m/3,10 m	2 m/3,10 m
<b>Poids<sup>2</sup></b>	31 kg	39 kg
<b>Emballage</b>	50 x 29 x 155 cm	59 x 35 x 156 cm

6 x 3 m



<b>Série</b>	Pro-Tent 2000	Pro-Tent MODUL 4000	Pro-Tent 5000
<b>Profilés</b>	Ø 30 mm	Ø 40 mm	Ø 45 mm
<b>Hauteur<sup>1</sup></b>	2 m/3,30 m	2 m/3,30 m	2 m/3,30 m
<b>Poids<sup>2</sup></b>	43 kg	50 kg	75 kg
<b>Emballage</b>	50 x 29 x 155 cm	59 x 35 x 156 cm	68 x 41 x 156 cm



# THINK BIG !



Dimension de tente 3 x 3 m

Dimension de tente 4 x 4 m

Nos dimensions standards ne sont pas assez grandes ?  
Avec notre série Pro-Tent 5000, vous avez de l'envergure : jusqu'à 8 x 4 m.  
Think big !

4 x 4 m



Série	Pro-Tent 5000
Profilés	Ø 45 mm
Hauteur <sup>1</sup>	2,15 m/4,04 m
Poids <sup>2</sup>	50 kg
Emballage	41 x 41 x 207 cm

6 x 4 m



Série	Pro-Tent 5000
Profilés	Ø 45 mm
Hauteur <sup>1</sup>	2,15 m/4,04 m
Poids <sup>2</sup>	66 kg
Emballage	54 x 41 x 207 cm

8 x 4 m



Série	Pro-Tent 5000
Profilés	Ø 45 mm
Hauteur <sup>1</sup>	2,15 m/4,04 m
Poids <sup>2</sup>	82 kg
Emballage	68 x 41 x 207 cm



# 14 COULEURS DE TISSU

Parmi nos couleurs standards pour toits et parois latérales, choisissez la nuance qui vous convient. Vous avez besoin d'une nuance spéciale personnalisée ? N'hésitez pas à nous en parler.



**Polyester certifié recyclé conformément au Global Recycled Standard (GRS)**



**100 % étanche à l'eau – toutes les coutures sont également thermosoudées**



**Colonne d'eau 10 000 mm**



**Difficilement inflammable en permanence**  
(classé B1 conformément à la norme EN 13501-1)



**UPF 50+**  
(98 % des rayons UV sont bloqués)

**Impression ?**  
Dans l'imprimerie Pro-Tent, nous réalisons votre motif d'impression. Du logo au motif photoréaliste, tout est possible.

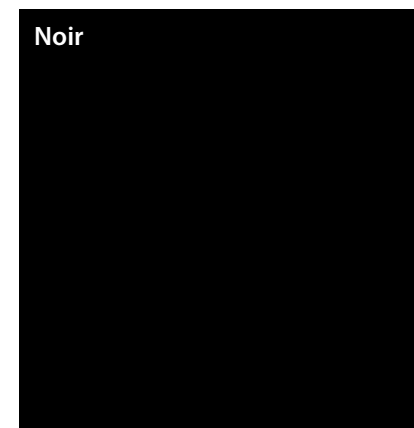
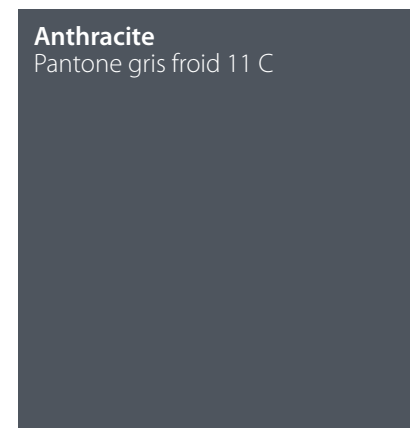
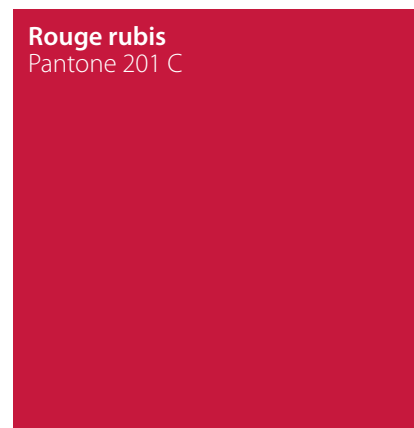
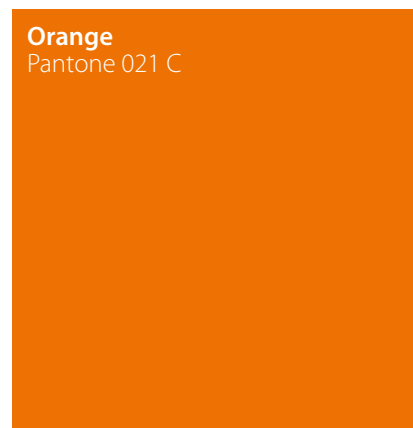

Nous vous enverrons volontiers les échantillons couleur originaux de nos tissus. Pour ce faire, il vous suffit d'utiliser le formulaire de contact de notre site web.

Les références Pantone sont données à titre d'information. Autres couleurs sur demande.

Pour des raisons techniques, il est possible qu'il y ait des différences de couleur entre celles illustrées et les couleurs originales, et il n'est malheureusement pas possible de les éviter.

# BIEN PENSÉ, BIEN RÉALISÉ

Pour voir la qualité spéciale de nos tentes pliables, il suffit de jeter un œil aux détails de construction, tous très bien pensés.



## **SPECIAL FEATURE** Ressort pour pignon

Un chef d'œuvre technique : La résistance dynamique assure une tension parfaite du toit de tente et réduit la charge que les rafales de vent soudaines exercent sur la structure pliable.

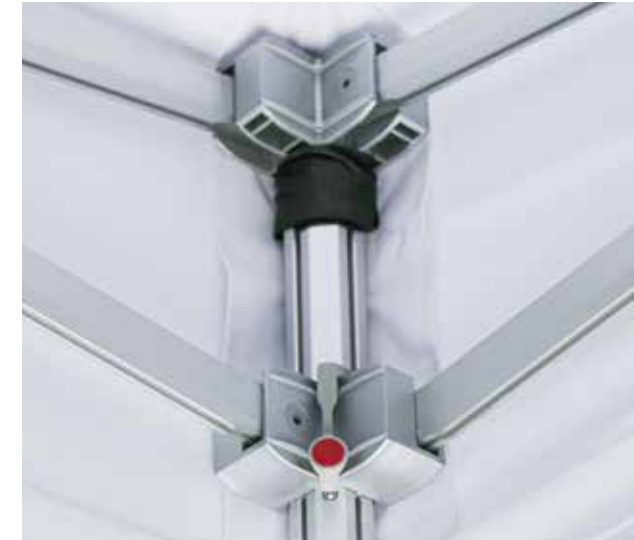

## Déclencheur à bouton-pression

pour un déverrouillage facile et sûr de la structure pliable lors du démontage.

## Raccords angulaires et articulations en plastique high-tech

sont exactement adaptés au comportement de charge des profilés en aluminium.



## Les tendeurs de lambrequin

assurent une tension supplémentaire du toit de la tente, ainsi qu'un aspect irréprochable du lambrequin.

## Les renforcements dans le toit

protègent de l'usure.

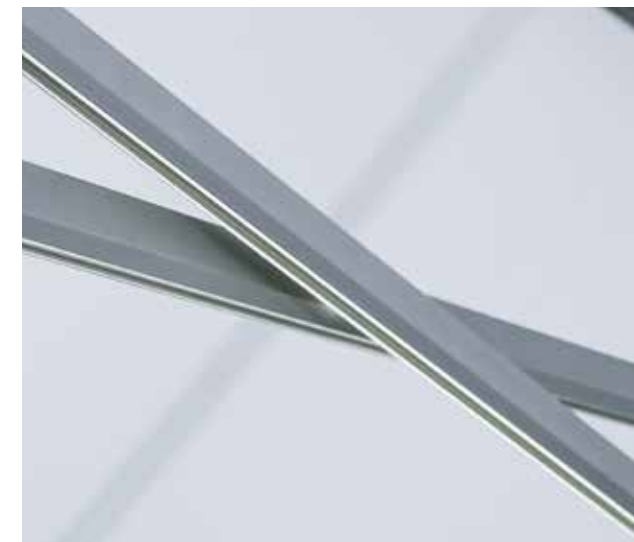

## Profilés optimisés

sur la base des analyses MEF (méthode des éléments finis pour le calcul de la solidité et de la rigidité maximales).

# VOICI COMMENT SERA LIVRÉE VOTRE PRO-TENT

Les tentes pliables des séries Pro-Tent MODUL 4000 et Pro-Tent 5000 sont fournies dans une housse de transport rembourrée et roulante. Dotée de grandes roulettes solides, vous pouvez les tirer confortablement comme un sac de golf jusqu'au lieu d'installation. Les tentes pliables de la série Pro-Tent 2000 sont fournies dans de robustes housses de transport standard.

Après le premier montage, le toit de nos tentes pliables peut rester sur la structure et le tout peut être entièrement rangé dans les housses de transport. Ainsi, le prochain montage sera encore plus rapide.

Sont fournis	Pro-Tent 2000	Pro-Tent MODUL 4000	Pro-Tent 5000
<b>Housse de transport standard</b>	●	—	—
<b>Housse de transport roulante rembourrée</b>	disponible en option	●	●
<b>Kit de haubanage</b> (sardines 30 cm/cordes de haubanage)	●	●	—
<b>Kit de haubanage pro</b> (sardines 50 cm / cordes de haubanage / serrage rapide / marteau en caoutchouc)	—	—	●
<b>Clé Torx</b> (pour ouvrir et fermer les tendeurs excentriques)	—	●	●
<b>Pince pour baguettes d'adaptation</b> (pour le démontage de la paroi latérale)	—	●	●

Les tentes pliables haut de gamme bénéficient d'un concept de transport Premium. La housse de transport pliable Pro-Tent roulante des séries Pro-Tent MODUL 4000 et Pro-Tent 5000 est fournie sans supplément.



**5 ANS DE GARANTIE**



Pro-Tent est un produit suisse de qualité. Avant livraison, toutes les tentes sont soumises à un contrôle de qualité et de fonctionnement complet. Si toutefois il devait s'avérer que vous ayez une réclamation, nous procéderons alors, et ceci dans le cadre de la garantie de 5 ans qui s'applique aux structures de toutes nos tentes, au remplacement gratuit des pièces défectueuses conformément aux conditions de garantie.



# UNE FLEXIBILITÉ TOTALE

## SPECIAL FEATURE Montants supplémentaires

Une particularité des séries Pro-Tent MODUL 4000 et Pro-Tent 5000 est le système modulaire basé sur une structure de 1,5 m ou 2 m. En quelques manipulations, ce système permet de créer des cloisons de séparation, des cabines et / ou des solutions de comptoirs flexibles en associant parois latérales et traverses de connexion supplémentaires.

Grâce à notre configurateur en ligne, vous accédez en seulement quelques clics à la configuration souhaitée.



### Paroi intérieure à motif

Exemple de tente 4,5 x 3 m

- Montant standard
- Montant supplémentaire

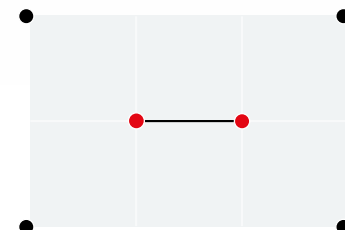

### Comptoir de bar décalé vers l'intérieur

Exemple de tente 4,5 x 3 m

- montant standard
- montant supplémentaire

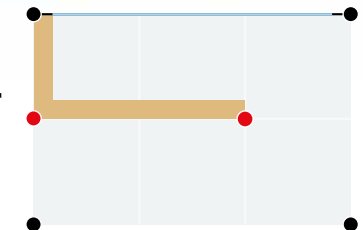

### Cabines

Exemple de tente 4,5 x 3 m

- montant standard
- montant supplémentaire

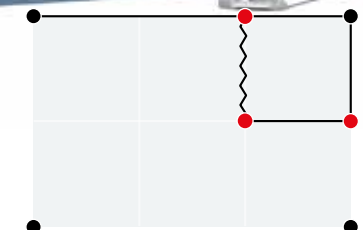

# GET INSPIRED!



Exemple de tente 6 x 3 m  
avec une cabine de 3 x 1,5 m

- montant standard
- montant supplémentaire

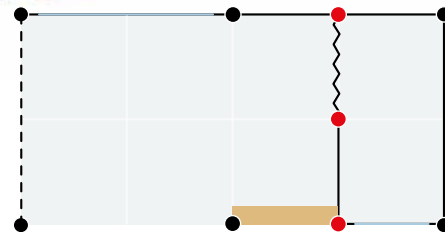

Exemple de tente 4 x 4 m  
avec 2 comptoirs de bar de 2 m et une cloison de séparation de 2 m

- montant standard
- montant supplémentaire

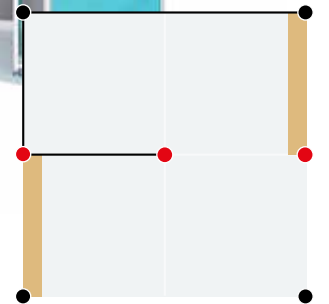

Exemple de tente 4,5 x 3 m  
avec cabine promotionnelle 1,5 x 1,5 m

- montant standard
- montant supplémentaire

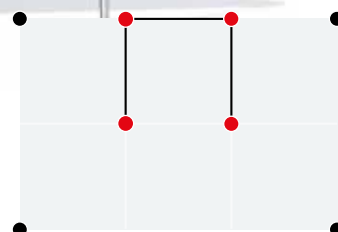

Exemple de tente 4,5 x 3 m  
avec un comptoir de bar décalé vers l'intérieur

- montant standard
- montant supplémentaire

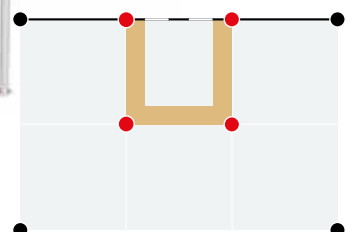





Exemple de tente 6 x 3 m avec cabine 1,5 x 1,5 m avec un comptoir de bar décalé vers l'intérieur 3 x 1,5 m

- montant standard
- montant supplémentaire

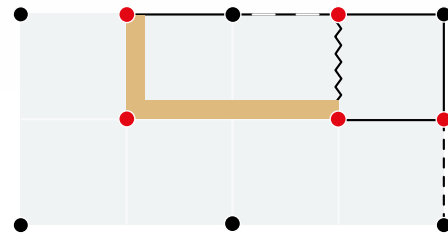

Exemple de tente 4 x 4 m avec paroi latérale de 2 m et comptoir de bar 2 m

- montant standard
- montant supplémentaire

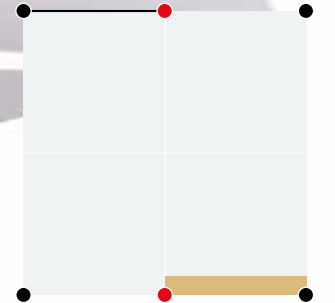

Exemple de tente 4,5 x 3 m avec des parois latérales mi-hauteur 3 ou 1,5 m

- montant standard
- montant supplémentaire

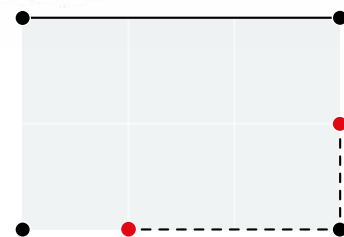

Exemple de tente 4,5 x 3 m avec cloisons de séparation

- montant standard
- montant supplémentaire

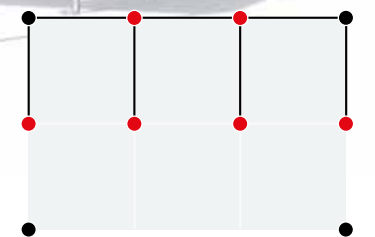



# DE LA TENTE PLIABLE AU STAND EXTÉRIEUR



**FOURNI AVEC LES  
ACCESSOIRES D'ORIGINE**



# PAROIS LATÉRALES : VELCRO OU BORDURE ?

Chez Pro-Tent, les parois latérales sont disponibles en deux modèles : classique, à fermetures Velcro ou en exclusivité Pro-Tent, avec un bord ourlé inséré dans la rainure du profilé Omega. Une fermeture éclair\* dans les parois latérales vous facilite l'insertion. Ainsi, les parois latérales se ferment en garantissant une protection optimale contre le vent et les regards indiscrets.

## Modèle à fermetures Velcro

Disponible pour  
**Pro-Tent 2000**  
**Pro-Tent MODUL 4000**  
**Pro-Tent 5000**



## **SPECIAL FEATURE** Modèle avec bordure

Disponible pour  
**Pro-Tent MODUL 4000**  
**Pro-Tent 5000**



Vidéo montage  
Parois latérales  
avec bordure



# MODÈLES DE PAROIS LATÉRALES

Vous trouverez parmi nos modèles de parois latérales celui qui convient parfaitement à l'utilisation spécifique que vous prévoyez faire. Disponible dans toutes les couleurs standards ou avec votre propre motif d'impression afin d'indiquer dès le premier regard votre entité et votre savoir-faire.



1. Mi-hauteur\*
2. Mi-hauteur avec comptoir de bar et deuxième paroi latérale pour fermer (avec fermeture éclair continue)
3. Panorama
4. Standard
5. Rideau à fermeture éclair partagé à la moitié\*\*
6. Standard avec porte
7. Parois spéciales avec jupes extralongues en PVC et ouvertures combinées porte/fenêtre (ouvertures de fenêtre avec fenêtre en PVC, moustiquaire et rideau)



**Fabrications spéciales  
C'est faisable!**



**Polyester certifié recyclé conformément au Global Recycled Standard (GRS)**



**100 % étanche à l'eau – toutes les coutures sont également thermosoudées**



**Colonne d'eau 10 000 mm**



**Difficilement inflammable en permanence (classé B1 conformément à la norme EN 13501-1)**



**UPF 50+ (98 % des rayons UV sont bloqués)**



# CABINES

Montants supplémentaires, traverses de connexion et parois latérales : pas besoin de plus pour agrandir à tout moment votre tente pliable en ajoutant une cabine et l'utiliser par exemple comme vestiaire ou comme entrepôt.

Vous pouvez à tout moment configurer librement les dimensions et la configuration de la cabine par incréments indiqués de 1,5 m ou 2 m en fonction de vos exigences.

**Cette option n'est disponible que pour les séries Pro-Tent MODUL 4000 et Pro-Tent 5000.**



Exemple pour une tente 3 x 3 m avec cabine 1,5 x 1,5 m

- montant standard
- montant supplémentaire

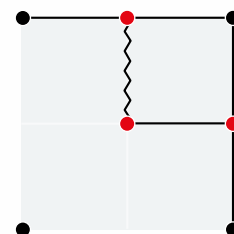

Configurez votre Pro-Tent individuelle avec notre configurateur en ligne



Exemple pour une tente 4,5 x 3 m avec cabine 1,5 x 3 m

- montant standard
- montant supplémentaire

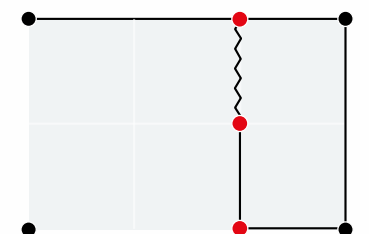

## ACCESSOIRES D'ORIGINE



Exemple pour une tente 4 x 4 m  
avec cabine / séparateur d'espace 4 x 2 m

- montant standard
- montant supplémentaire



Exemple pour une tente 4,5 x 3 m  
avec cabine 1,5 x 1,5 m placée au centre

- montant standard
- montant supplémentaire



Exemple pour une tente 3 x 3 m  
avec cabine 1,5 x 1,5 m et comptoir de bar 1,5 m

- montant standard
- montant supplémentaire



Exemple de tente 6 x 3 m  
avec double cabine de 1,5 m x 1,5 m et comptoir de bar 3 m

- montant standard
- montant supplémentaire

# PRO-TENT COMPTOIR DE BAR

Avec le comptoir de bar Pro-Tent, votre tente pliable devient un stand mobile de vente ou de boissons. Lors du montage de chacun des modules du comptoir, les montants, constitués de quatre solides tubes carrés en alu, sont d'abord bloqués dans le plateau de comptoir au moyen de boutons-pression à ressort. Ensuite, insérez l'habillage textile du comptoir dans la gorge du plateau de comptoir et fixez le comptoir au moyen des vis moletées dans la rainure des montants de la tente. C'est tout.

Les pieds filetés rotatifs permettent de compenser en toute simplicité les légères inégalités du sol.

**CONSEIL : une traverse de connexion supplémentaire servant de baguette de finition confère au comptoir de bar l'aspect parfait.**

Le comptoir de bar Pro-Tent est disponible dans les dimensions suivantes :

- Pro-Tent MODUL 4000 : 1 / 1,5 / 2 / 3 / 4,5 m
- Pro-Tent 5000 : 1,5 / 2 / 3 / 4 / 4,5 m

- montage simple et sans outils
- plateau de comptoir en bois FSC suisse huilé
- montants en tubes carrés en aluminium à pieds filetés rotatifs
- paroi latérale mi-hauteur servant d'habillage textile du comptoir
- fournie dans la housse de transport

Disponible pour  
Pro-Tent MODUL 4000  
Pro-Tent 5000

Configurez votre  
Pro-Tent individuelle  
avec notre  
**configurateur  
en ligne**



**SPECIAL FEATURE** Grâce aux différentes dimensions et en combinaison avec des montants supplémentaires, il est possible d'intégrer le comptoir de bar dans votre tente selon vos souhaits.



Exemple pour une tente 3 x 3 m  
avec un comptoir de bar en U 3 x 1,5 x 1,5 m

- montant standard
- montant supplémentaire

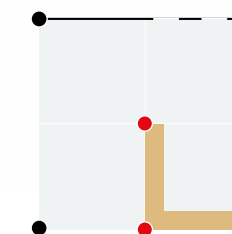



## ACCESSOIRES D'ORIGINE



Exemple de tente 4,5 x 3 m  
avec éléments de comptoir de bar positionnés de manière décalée  
(en tout 9 m)

- montant standard
- montant supplémentaire

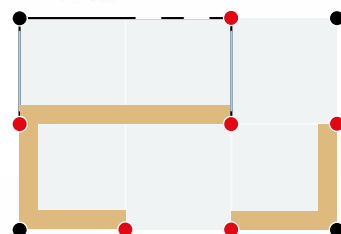

Exemple de tente 4 x 4 m  
avec un comptoir de bar décalé vers l'intérieur 4 m

- montant standard
- montant supplémentaire

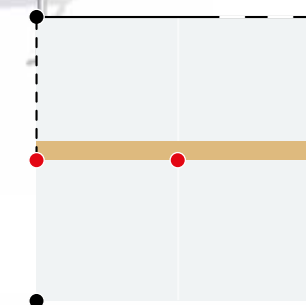

Exemple de tente 6 x 3 m  
avec comptoir de bar 3 m (en forme de L)

- montant standard
- montant supplémentaire

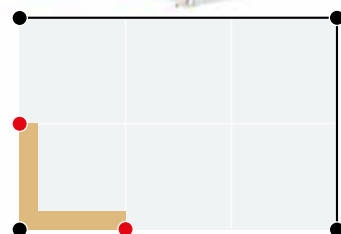

Exemple de tente 6 x 3 m  
avec un comptoir de bar décalé vers l'intérieur 3 m

- montant standard
- montant supplémentaire

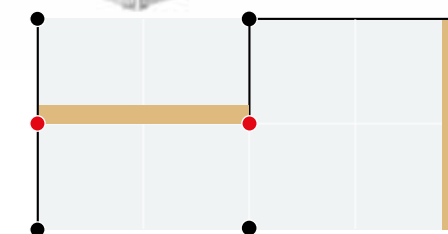





# PRO-TENT SYSTÈME DE DRAPEAUX

Avec le système de drapeaux exclusif Pro-Tent, vous conférez à votre présentation le petit plus publicitaire. Visuellement, le drapeau et la structure de tente assurent une homogénéité parfaite car le mât de drapeau se compose de profilés Omega encastrables d'origine.

Même le montage simple va vous plaire : Le système de drapeaux s'assemble en quelques manipulations et se fixe au moyen de clips de fixation sur le montant de la tente.

- tissu du drapeau en polyester résistant aux intempéries (certifié B1)  
Impression par sublimation, avec une excellente résolution d'impression et saturation de couleur, résistant aux intempéries et aux UV
- doté d'un bras rotatif à 360°, de sorte que le drapeau est maintenu droit même en l'absence de vent
- avec lest de drapeau (alourdit le drapeau en bas, côté mât)
- fournie dans une housse de transport haut de gamme
- dimensions : Mât pour drapeau 490 cm (haut.)/Drapeau 90 x 230 cm (larg. X haut.)

Disponible pour  
Pro-Tent MODUL 4000  
Pro-Tent 5000



Vidéo montage  
Système de  
drapeaux





# ADAPTATEUR BEACHFLAG

L'adaptateur beachflag peut, pour les séries Pro-Tent MODUL 4000 et Pro-Tent 5000, être fixé à n'importe quelle hauteur dans la rainure du montant de la tente pliable.

Disponible pour

**Pro-Tent 2000** (modèle alternatif avec attaches)

**Pro-Tent MODUL 4000**

**Pro-Tent 5000**



# BEACHFLAGS

Ce classique des événements est disponible chez Pro-Tent dans deux formes, chacune disponible dans deux dimensions :

**Drop :** 220 cm/330 cm

**Straight :** 265 cm/360 cm



- tissu du beachflag en polyester résistant aux intempéries (certifié B1) avec impression haut de gamme par sublimation, avec excellentes résolution d'impression et saturation des couleurs, résistant aux intempéries et aux UV
- plaque de sol en acier, recouverte d'une peinture par poudrage/ dimensions : 40 x 40 cm (12 kg)
- fournie dans la housse de transport







## SURFACE PUBLICITAIRE OPTIONNELLE

Notre panneau vous offre encore plus de surface publicitaire. La bannière de 300 x 90 cm ou 400 x 90 cm peut être imprimée individuellement et remplacée rapidement et à peu de frais – la solution idéale pour les messages publicitaires changeants

- montage simple
- profilé aluminium haut de gamme
- bannière en maille de PVC résistante aux intempéries (certifiée B1) avec une impression unilatérale haut de gamme Impression par sublimation, avec une excellente résolution d'impression et une excellente saturation de couleur, résistante aux intempéries et aux UV.
- fournie dans une housse de transport haut de gamme
- dimensions : 3 m x 0,85 m / 4 m x 0,85 m (l x H)



Disponible pour  
**Pro-Tent MODUL 4000**  
**Pro-Tent 5000**



## AVANT-TOIT 80cm

Notre kit avant-toit est un complément utile et pas seulement pour les tentes de marché. Grâce à ses 80 cm de profondeur, il fournit un toit supplémentaire et protège vos clients et votre marchandise de la pluie et du soleil. L'avant-toit est disponible dans toutes les couleurs standards Pro-Tent, à assortir avec votre tente.

- profilé aluminium haut de gamme
- tissu polyester étanche à l'eau et stabilisé aux UV (certifié B1)
- fournie dans une housse de transport haut de gamme
- dimensions : 1,5 / 2 / 2,4 / 3 / 4 / 4,5 / 6\* / 8 m x 0,8 m (LxP)  
 \*pour les tentes de dimensions 6 x 3 m



Disponible pour  
**Pro-Tent 2000** (modèle alternatif)  
**Pro-Tent MODUL 4000**  
**Pro-Tent 5000**





En général, nous recommandons également de sécuriser les tentes haubanées avec des plaques de base supplémentaires.

## PLAQUES DE BASE PRO-TENT

Pour sécuriser votre tente pliable, utilisez le kit de haubanage fourni et / ou (si la nature du sol ne permet pas le haubanage avec des sardines) nos plaques de base Pro-Tent ou des poids d'eau Pro-Tent.



### Plaque de base environ 10 kg alternativement 15 kg

- modèle 10 kg fourni dans une housse de transport haut de gamme



- pour maximum 4 tentes juxtaposées
- Ø 25 cm (10 kg)/Ø 30 cm (15 kg)
- fixation sur le montant au moyen de boulons de fixation (fournie)



### Plaque de base 15 kg

- une deuxième plaque de base peut être ajoutée (correspond à 30 kg par montant)
- 24 x 35 cm (l x L)

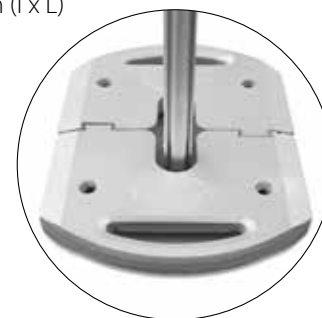

### Plaque de base hexagonale 12,5 kg

- empilable jusqu'à 6 couches (soit 75 kg par montant)
- se trouve à l'intérieur de la tente pliable
- fixation sur le montant au moyen de boulons de fixation (non fournie)
- 21 x 35 cm (l x L)

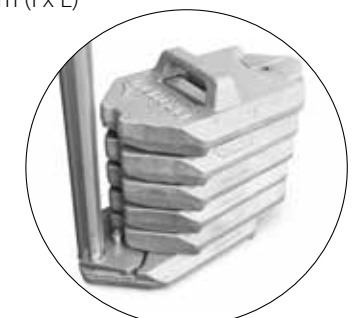





## POIDS D'EAU

- lorsqu'il n'est pas possible d'utiliser de sardines ou si vous souhaitez sécuriser votre tente pliable avec plus de poids (env. 50 kg)
- deux poignées, vis d'insertion en haut et vis de sortie en bas
- la fixation sur la tente se fait au moyen du kit de haubanage fourni
- kit de haubanage rapide disponible en option pour une manipulation encore plus facile
- Ø 45 cm, haut. 40 cm



## POIDS DE SABLE

- lorsqu'il n'est pas possible d'utiliser de sardines ou si vous souhaitez sécuriser votre tente pliable avec plus de poids (env. 18 kg)
- pour lester les montants de la tente pliable (seulement en combinaison avec des parois latérales à fermeture Velcro)
- Ø 34 cm, haut. 38 cm





## PROJECTEUR LED 50 W

Notre projecteur LED séduit par sa grande efficacité lumineuse et sa longue durée de vie. L'étrier orientable facilite un éclairage optimal de votre tente pliable. La fixation à la tente se fait au moyen d'une fixation velcro solide.



- montage simple et rapide
- câble de raccordement de 5 m de long
- 6000 K blanc "lumière du jour"
- IP 65 (étanche à la poussière, sécurisé contre les éclaboussures)
- mallette de transport disponible en option



Disponible pour  
Pro-Tent 2000  
Pro-Tent MODUL 4000  
Pro-Tent 5000

## RADIATEUR INFRAROUGE

Notre recommandation pour les journées froides : le radiateur à infrarouge. Se monte sur la tente en quelques manipulations et assure par temps frais une chaleur agréable dans votre tente pliable Pro-Tent. La fixation à la tente se fait au moyen d'une fixation velcro solide.



- montage simple et rapide
- fonctionnement silencieux et inodore
- disponible en deux modèles :  
IP 44 (résistant aux éclaboussures) / IP 67 (étanche à l'eau)
- produit de marque haut de gamme  
design moderne

Disponible pour  
Pro-Tent 2000  
Pro-Tent MODUL 4000  
Pro-Tent 5000



Ces  
accessoires  
ainsi que d'autres  
sont disponibles  
en ligne





# PRO-TENT 5000 RESCUE

Tente de secours, unité d'intervention mobile, soins ambulatoires ou station de soins :  
Avec notre Pro-Tent 5000 Rescue, nous proposons la solution pro pour tous les services  
de secours et d'intervention : entièrement équipé, pour convaincre dans le cadre d'un  
quotidien d'interventions difficiles.

## La solution pour

- sapeurs-pompiers
- services de secours
- services d'intervention technique
- forces de police
- armée

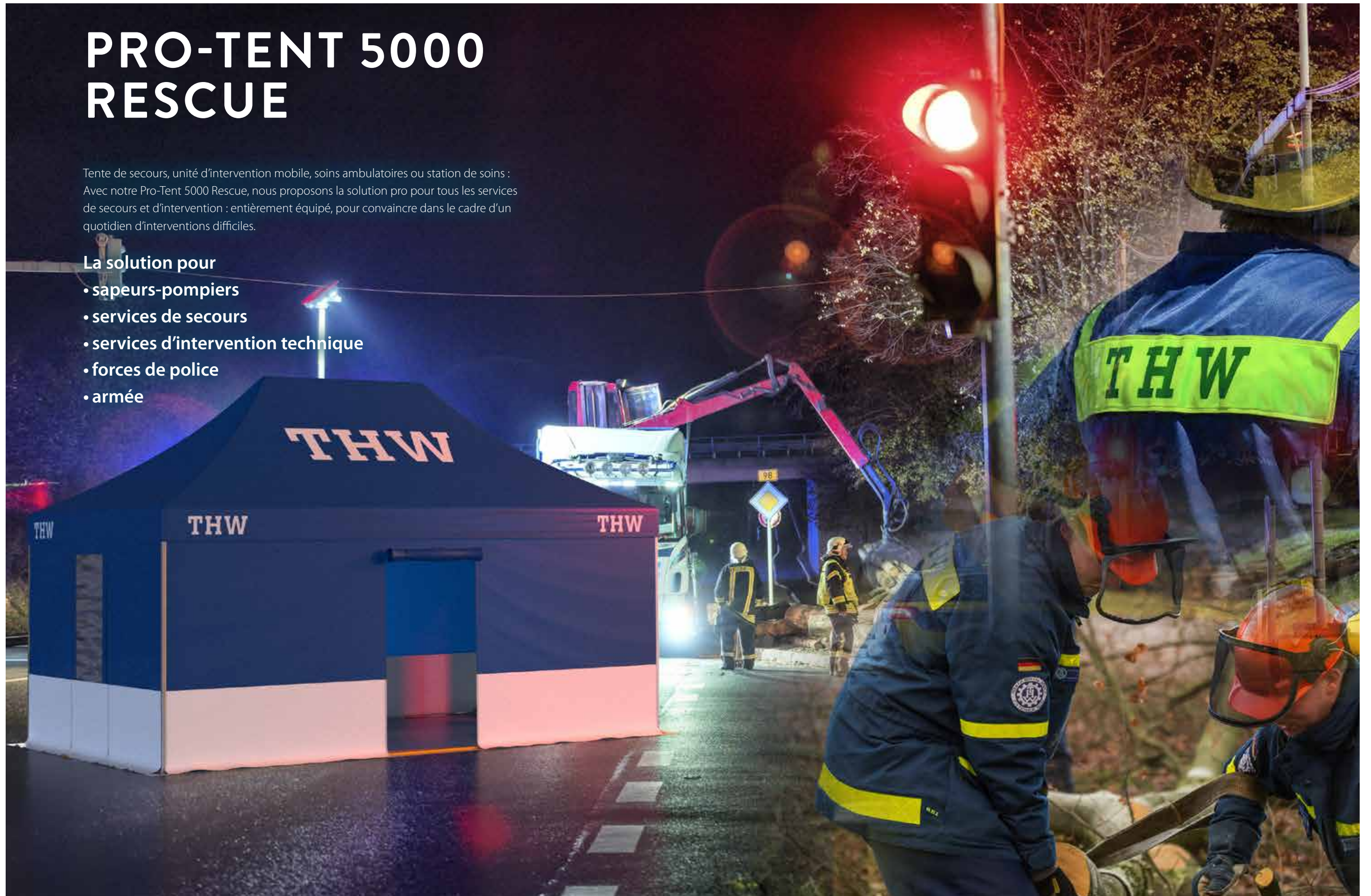



## PACK COMPLET PRO-TENT 5000 RESCUE



La base de la Pro-Tent 5000 Rescue est la série de tentes Pro-Tent 5000 - notre série de tentes pliantes la plus stable avec un diamètre de profilé de 45 mm. L'équipement comprend, outre des parois latérales spéciales, un système de plancher étanche adapté et des plaques de base. La livraison s'effectue dans des sacs de transport robustes.



**100 % étanche à l'eau – toutes les coutures sont également thermosoudées**



**Parois spéciales dotées de jupes en PVC extralongues**



**Difficilement inflammable en permanence**  
(classé B1 conformément à la norme EN 13501-1)



**UPF 50+**  
(98 % des rayons UV sont bloqués)



**Système de sol étanche à l'eau**

La Pro-Tent 5000 Rescue est disponible en 6 dimensions :

- 3 x 3m**
- 4,5 x 3m**
- 6 x 3m**
- 4 x 4m**
- 6 x 4m**
- 8 x 4m**

Équipement :

- une structure Pro-Tent 5000 avec kit de haubanage pro et toit de tente
- 4 parois spéciales avec bordures et jupes en PVC extralongues, ouvertures combinées pour portes et fenêtres (largeur 110 cm de large) fenêtre en PVC moustiquaire et rideau
- système de sol en PVC antidérapant et indéchirable avec support pour les montants pour 12,5 kg plaque de base avec tubes en aluminium pour raccorder les parois spéciales
- des plaques de base de 12,5 kg (une plaque de base par montant)
- fourni dans des housses de transport robustes (housse de transport roulante pour la structure de tente)



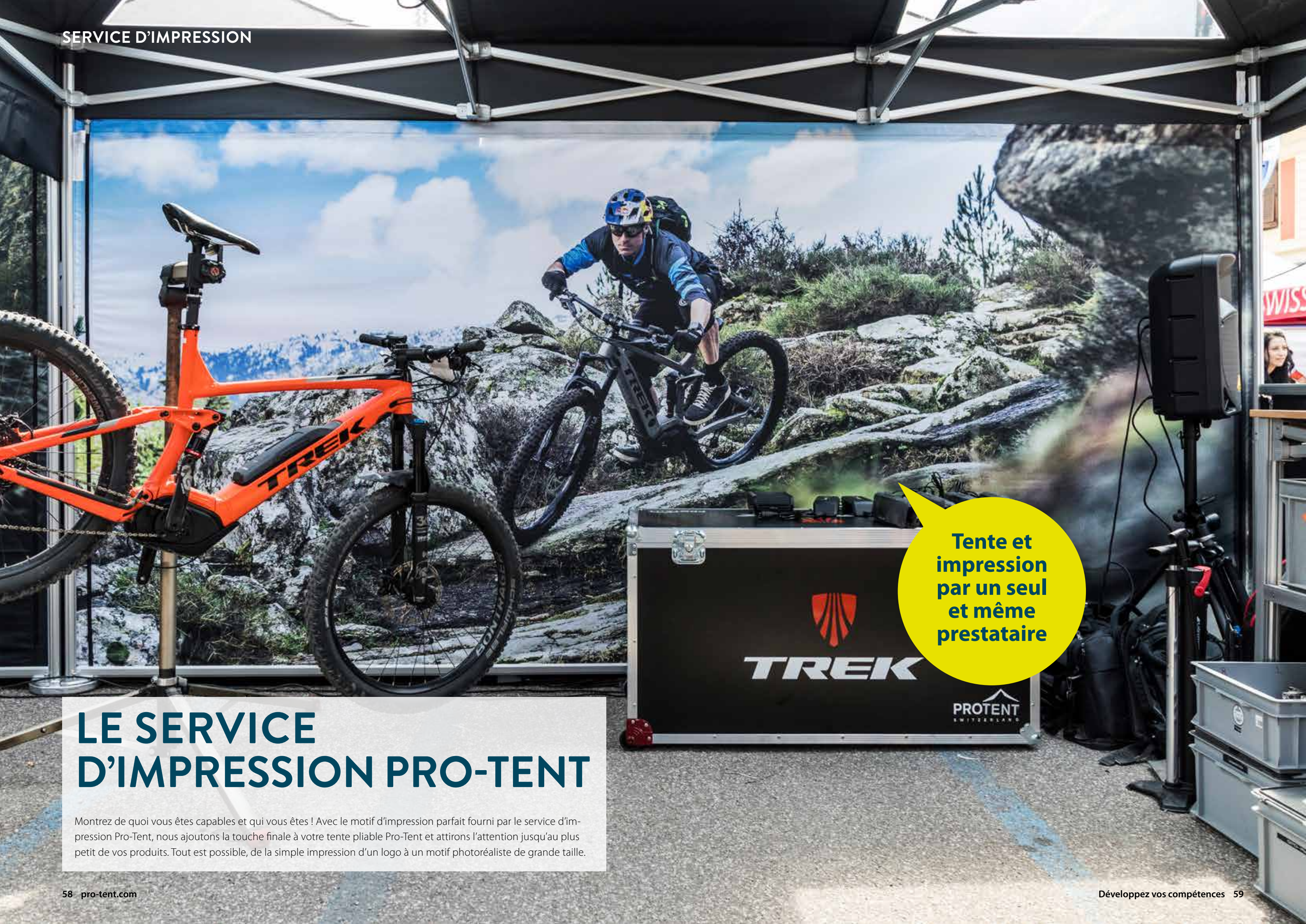

Tente et impression par un seul et même prestataire

# LE SERVICE D'IMPRESSION PRO-TENT

Montrez de quoi vous êtes capables et qui vous êtes ! Avec le motif d'impression parfait fourni par le service d'impression Pro-Tent, nous ajoutons la touche finale à votre tente pliable Pro-Tent et attirons l'attention jusqu'au plus petit de vos produits. Tout est possible, de la simple impression d'un logo à un motif photoréaliste de grande taille.



# QUEL EST VOTRE MESSAGE ?



Quel est votre message ? Avec une impression haut de gamme adaptée à l'extérieur et une qualité de couleur brillante, nous conférons à tes tentes pliables et vos beachflags le look adapté.

Sur demande, notre équipe de graphistes peut se charger de la configuration. Alternativement, nous pouvons également vous fournir, à vous ou à votre agence partenaire, les modèles de configuration adaptés et les modèles d'impression technique.



**Imprimerie propre Pro-Tent**



**Équipements technique d'impression ultra-modernes avec rendu couleur brillant**



**Service graphisme et mise en page à la demande**



**Nous réalisons des rendus 3D photoréalistes à la demande dès la phase d'établissement du devis**



# TRAVAIL MANUEL AU SENS PROPRE DU MOT

Travail manuel au sens propre du mot – chez Pro-Tent, un engagement. Nous sommes l'un des rares fournisseurs dotés de notre propre atelier de fabrication, d'un service de développement et d'un service d'impression et nous tenons à assurer une production durable. Notre engagement social est une préoccupation fondamentale et c'est la raison pour laquelle la fondation BSZ est membre de la grande famille Pro-Tent.

Depuis de nombreuses années, nous employons des personnes handicapées qui se chargent, entre autres, du montage de nos tentes pliables. Les collaborateurs de BSZ sont fiers de fabriquer un produit haut de gamme apprécié dans le monde entier. Dans l'entreprise certifiée ISO-9001, des équipes individuelles sont responsables des différentes étapes de production. C'est ainsi qu'une équipe scie et arrondit des profilés en aluminium alors qu'une autre les perce, les fraise et les découpe. Un groupe se charge d'huiler et de monter la structure pliable alors qu'une autre est responsable du contrôle de la fonctionnalité et de l'emballage. Après chaque étape de travail, la pièce est soumise à un double contrôle par les membres de l'équipe et le responsable du groupe.





# THERE IS NO PLANET B!

Par conviction personnelle et avec la certitude que la qualité et la durabilité de nos produits sont la clé d'une véritable durabilité, nous voulons contribuer à ce que le monde dans lequel nous vivons reste un monde où il fait bon vivre pour les générations futures.

En tant qu'entreprise, nous avons parfaitement conscience de notre responsabilité économique, écologique et sociale, et agissons en conséquence. Cela nécessite des principes clairs, des objectifs à long terme et un large éventail de mesures dans l'ensemble des activités de l'entreprise que nous avons définis dans notre rapport de durabilité. Nous comparons les résultats tous les deux ans et documentons nos progrès. Nous publions régulièrement sur notre site web les rapports de statut correspondants. Ici, vous pouvez, si vous le souhaitez, en savoir plus sur notre stratégie de durabilité.

## Nos principes de durabilité



### Qualité

Pour nous, qualité et durabilité sont indissociables l'une de l'autre. En effet, plus un produit « vit » longtemps, moins il consomme de ressources. Cela nécessite un design bien pensé, l'utilisation de matériaux haut de gamme et résistants, et une excellente élaboration.



### Continuité

L'exigence de proposer un produit haut de gamme et d'agir de manière écologique et socialement acceptable nous accompagne depuis le début. Nous nous basons non seulement sur les tendances à court terme, mais aussi sur notre propre conviction et sur les besoins des clients.



### Partenariat

Notre objectif principal n'est pas la conclusion d'une vente en soi, mais de construire un partenariat solide et enrichissant pour tous. Cela inclut également la collaboration avec nos fournisseurs. Grâce à nos relations commerciales de longue durée, nous sommes votre partenaire fiable.



### Responsabilité

En tant qu'entreprise, nous assumons notre responsabilité et en avons conscience pour : les personnes avec qui nous travaillons, les relations avec nos clients, nos fournisseurs et nos partenaires commerciaux, une bonne cohésion et pour le bien de tous sur nos sites ainsi que l'environnement dans lequel nous vivons.

Vous découvrirez également notre manière de penser dans notre vidéo :







**LET'S GET  
STARTED**

Nous attendons votre demande avec impatience.



**SNAP  
SHOTS**



# SNAPSHOTS



Voilà à quoi  
ressemble une  
image de marque  
cohérente !  
Difficile de faire  
mieux ...







Grâce aux accessoires d'origine et aux puissants motifs d'impression, vous êtes bien représentés, quel que soit l'évènement !





Tente pliable  
ou stand  
extérieur ?  
Les deux !





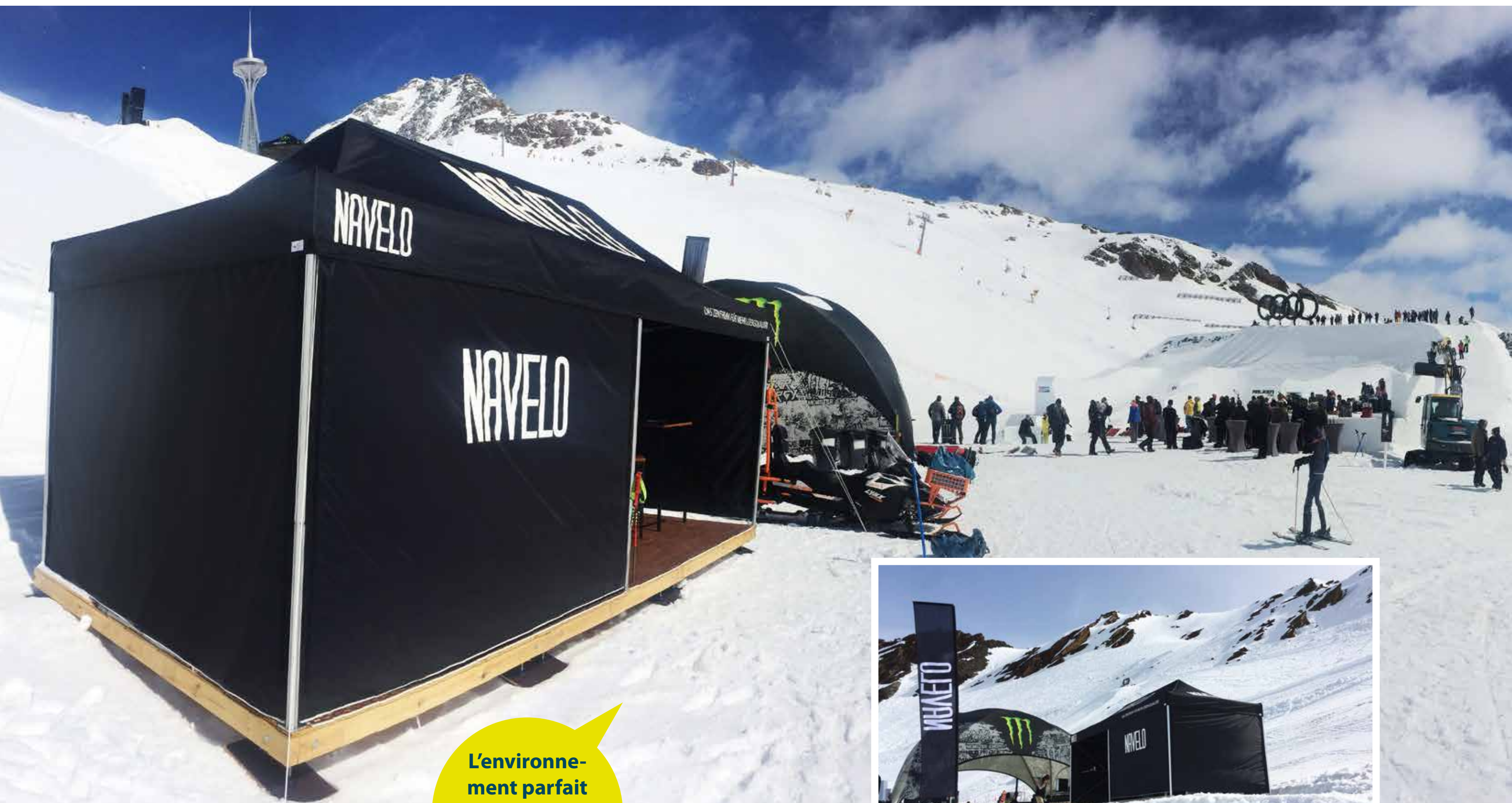

L'envi-  
ronne-  
ment parfait  
pour un produit  
suisse haut  
de gamme !







Quels que soient vos projets, vous trouverez chez Pro-Tent la tente qui vous convient !





**Vous avez  
les exigences, nous  
avons la solution.  
Même pour  
108 m<sup>2</sup> !**





**panasonic**

**Panasonic** INDUSTRY

Panasonic  
INDUSTRY

E-Bike Systems  
Panasonic Cycle Technology

Panasonic

Panasonic

Panasonic

**SNAP  
SHOTS**