



PREMIUM
FALT
ZELTE

Seit 1989.

ALLE FALTZELTE SIND GLEICH?

Aufbau in kürzester Zeit mit nur 2 Personen ohne Werkzeug. Das ist eine der wenigen Gemeinsamkeiten, die Pro-Tent mit anderen Faltzelten hat. Die unglaubliche Vielseitigkeit und die sprichwörtliche Qualität, die unsere Faltzelte auszeichnen, findest Du dagegen nur bei Pro-Tent. Unser Anspruch ist es, Dir ein Premium-Produkt zu liefern, das auch nach 10 oder 15 Jahren intensiver Nutzung zuverlässig und einwandfrei funktioniert.

Pro-Tent – entdecke den Unterschied!



PRO-TENT GmbH
Im Brühl 1
65589 Hadamar-Ndz.
Deutschland
Tel.: +49 (0) 6433 946668-0
info@pro-tent.de

pro-tent.com

Entfalte Dein Können 3

AUCH NUR MIT DEM BESTEN ZUFRIEDEN?

1989 haben wir das Aluminium-Faltzelt erfunden. Seitdem arbeiten wir mit Herz und Hand daran, eine geniale Idee immer noch ein wenig besser zu machen. Denn nur das Beste ist uns für Dich gut genug.



**Challenge
Smart
vs Pro-Tent**



Video

JEDE MENGE MEHRWERTE

Andere Faltzelt-Anbieter bieten verschiedene Zeltgrößen in 2 oder mehr Profilstärken an. Sie verkaufen Dir ein Zelt – that's it!

-  **Eigene Fertigung**
-  **Eigene Näherei**
-  **Eigene Druckerei**

Bei Pro-Tent ist das anders. Verschiedene Profilstärken und Zeltgrößen haben natürlich auch wir. Darüber hinaus bieten sich Dir jedoch viele zusätzliche Möglichkeiten, Dein Zelt auf Dich und Deine Bedürfnisse abzustimmen. Deshalb ist uns eine persönliche, fundierte Beratung im Vorfeld besonders wichtig.

Dabei kommt es zunächst darauf an, mehr über Dich zu erfahren. Für welchen Einsatzzweck benötigst Du das Faltzelt? Wie häufig und an welchen Standorten setzt Du es ein? Du nutzt das Faltzelt zur Produktpräsentation? Dann ist es gut, mehr über Deine Produkte zu wissen, um sie mit dem passenden Zubehör optimal in Szene setzen zu können.

Wirklich perfekt ist dein Faltzelt erst, wenn die Zeltkonfiguration, die Ausstattung und die Bedruckung auf Dich und Dein Anforderungsprofil abgestimmt sind.

Und dann sind auch wir zufrieden – weil Du begeistert bist.



**Pro-Tent
Druckservice**

**Exklusives
Zubehör**

**3 Serien,
12 Größen**

Kabinen

**Theken-
lösungen**

WELCHES PRO-TENT PASST ZU DIR?



PRO-TENT 2000

- Leicht und kompakt
- Quadratisches Profil
 - Durchmesser 30mm



PRO-TENT MODUL 4000

- Souverän und vielseitig
- Omega-Profil
 - Durchmesser 40mm





PRO-TENT 5000

- Stabiler geht's nicht
- Omega-Profil
 - Durchmesser 45mm

Drei, die jede Challenge meistern:

Du legst Wert auf maximale Stabilität? Dann führt an unserer Serie Pro-Tent 5000 kein Weg vorbei. Ein handlicher Allrounder mit echten Steherqualitäten ist unsere Serie Pro-Tent MODUL 4000. Und das geringste Gewicht und Packmass bieten Dir die Zelte unserer Einsteiger-Serie Pro-Tent 2000.

-  **Aluminium-Speziallegierung – verleiht unseren Profilen den charakteristischen Pro-Tent Shine**
-  **Kratzfest, rostfrei, langlebig**
-  **5 Jahre Garantie auf alle Zeltgestelle***

* entsprechend den Pro-Tent Garantiebedingungen

DAS PRO-TENT ΩMEGAPROFIL

Das Omega-Profil macht den Unterschied: 16-fach gekantet und mit der charakteristischen Systemnut. Das Prinzip: Seitenwände werden wind- und regendicht **direkt in die Systemnut der Standbeine eingezogen**, ...

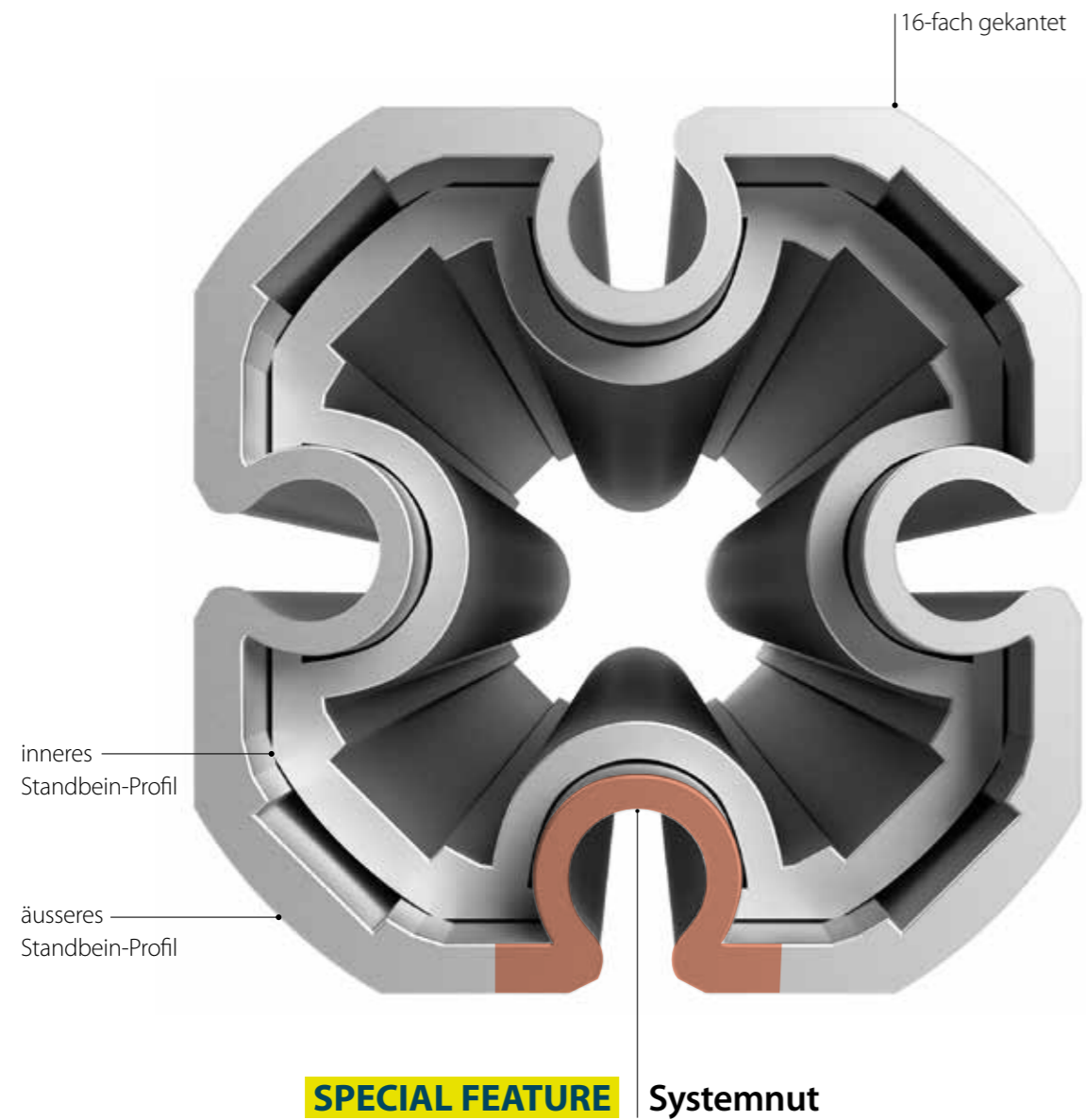

... Querverbinder und andere Original-Zubehörartikel **mit Exzenter-Spannschlössern in der Nut fixiert**. Zum Schliessen und Öffnen der Spannschlösser ist ein Torxschlüssel im Lieferumfang enthalten. Genial einfach, einfach genial!

Befestigung Querverbinder

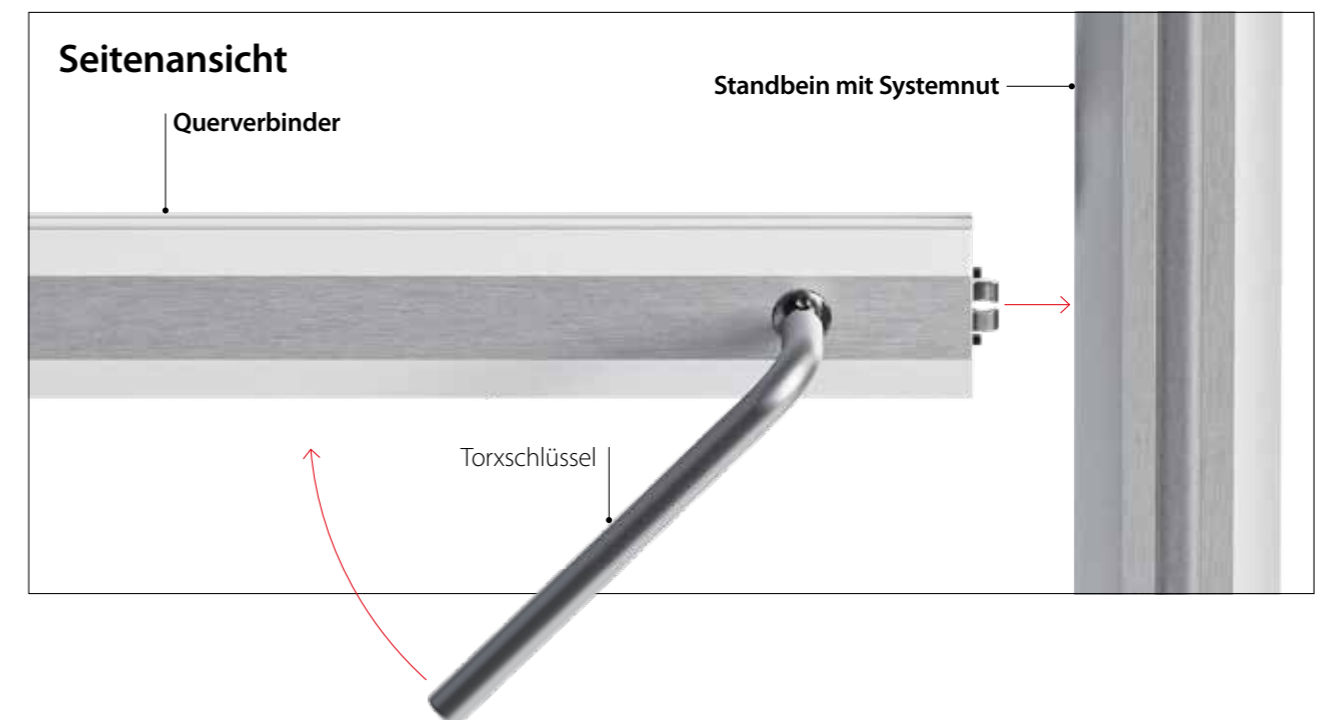
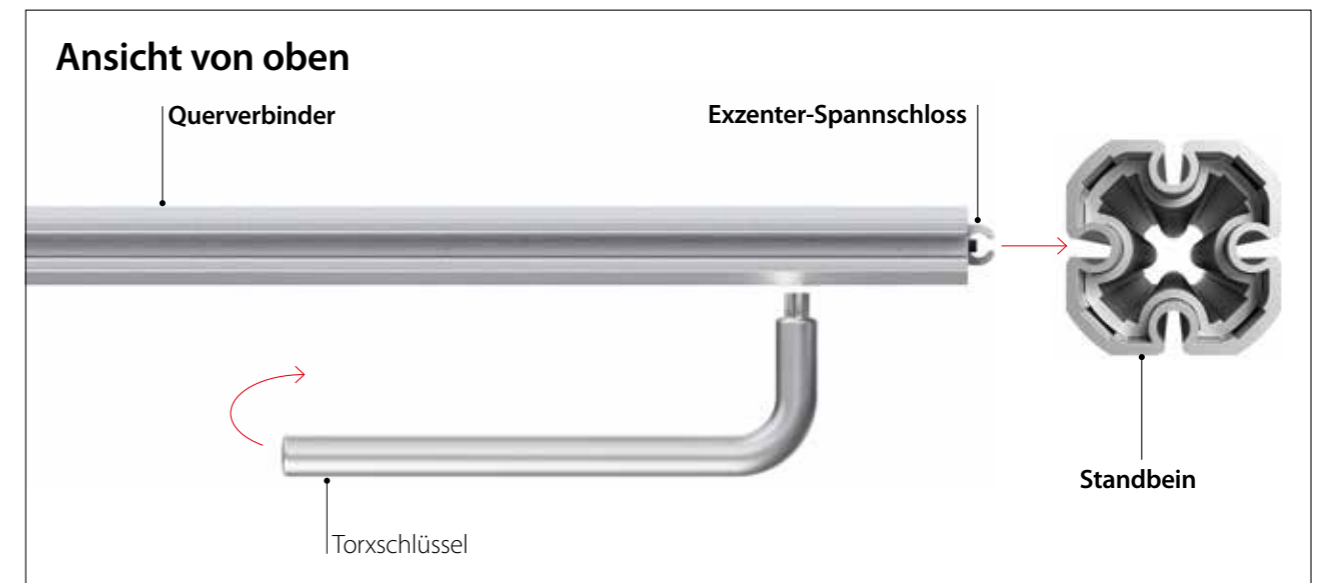

ZELTGRÖSSEN

Du denkst grösser?
Dann findest Du auf den Folgeseiten die passende Zeltgrösse!

1,5 x 1,5m



Serie	Pro-Tent MODUL 4000
Profilstärke	Ø 40mm
Höhe¹	2m/2,90m
Gewicht²	19kg
Packmass	35 x 35 x 156cm

2 x 2m



Serie	Pro-Tent 2000	Pro-Tent MODUL 4000
Profilstärke	Ø 30mm	Ø 40mm
Höhe¹	2m/3,10m	2m/3,10m
Gewicht²	18kg	22kg
Packmass	29 x 29 x 155cm	35 x 35 x 156cm

3 x 3m



Serie	Pro-Tent 2000	Pro-Tent MODUL 4000	Pro-Tent 5000
Profilstärke	Ø 30mm	Ø 40mm	Ø 45mm
Höhe¹	2m/3,30m	2m/3,30m	2m/3,30m
Gewicht²	25kg	30kg	45kg
Packmass	29 x 29 x 155cm	35 x 35 x 156cm	41 x 41 x 156cm

2,4 x 2,4m



Serie	Pro-Tent 2000
Profilstärke	Ø 30mm
Höhe¹	2m/3,30m
Gewicht²	21kg
Packmass	29 x 29 x 155cm

3 x 1,5m



Serie	Pro-Tent MODUL 4000
Profilstärke	Ø 40mm
Höhe¹	2m/2,70m
Gewicht²	19kg
Packmass	35 x 27 x 156cm

4,5 x 3m



Serie	Pro-Tent 2000	Pro-Tent MODUL 4000	Pro-Tent 5000
Profilstärke	Ø 30mm	Ø 40mm	Ø 45mm
Höhe¹	2m/3,30m	2m/3,30m	2m/3,30m
Gewicht²	32kg	40kg	60kg
Packmass	39 x 29 x 155cm	47 x 35 x 156cm	54 x 41 x 156cm

3 x 2m



Serie	Pro-Tent 2000	Pro-Tent MODUL 4000
Profilstärke	Ø 30mm	Ø 40mm
Höhe¹	2m/3,10m	2m/3,10m
Gewicht²	21kg	29kg
Packmass	39 x 29 x 155cm	47 x 35 x 156cm

4 x 2m



Serie	Pro-Tent 2000	Pro-Tent MODUL 4000
Profilstärke	Ø 30mm	Ø 40mm
Höhe¹	2m/3,10m	2m/3,10m
Gewicht²	31kg	39kg
Packmass	50 x 29 x 155cm	59 x 35 x 156cm

6 x 3m



Serie	Pro-Tent 2000	Pro-Tent MODUL 4000	Pro-Tent 5000
Profilstärke	Ø 30mm	Ø 40mm	Ø 45mm
Höhe¹	2m/3,30m	2m/3,30m	2m/3,30m
Gewicht²	43kg	50kg	75kg
Packmass	50 x 29 x 155cm	59 x 35 x 156cm	68 x 41 x 156cm

THINK BIG!



Zeltgröße 3 x 3m

Zeltgröße 4 x 4m

Unsere gängigen Größen sind Dir nicht gross genug? Mit unserer Serie Pro-Tent 5000 zeigst Du echte Grösse – bis 8 x 4m. Think big!

4 x 4m



Serie	Pro-Tent 5000
Profilstärke	Ø 45mm
Höhe ¹	2,15m/4,04m
Gewicht ²	50kg
Packmass	41 x 41 x 207cm

6 x 4m



Serie	Pro-Tent 5000
Profilstärke	Ø 45mm
Höhe ¹	2,15m/4,04m
Gewicht ²	66kg
Packmass	54 x 41 x 207cm

8 x 4m



Serie	Pro-Tent 5000
Profilstärke	Ø 45mm
Höhe ¹	2,15m/4,04m
Gewicht ²	82kg
Packmass	68 x 41 x 207cm

14 STOFFFARBEN

Wähle aus unseren Standardfarben für Dächer und Seitenwände den Farbton, der zu Dir passt. Du benötigst einen individuellen Sonder-Farbton? Dann sprich uns bitte an.

 **Zertifiziertes Recycling-Polyester**
gem. Global Recycled Standard (GRS) 

 **100% wasserdicht –**
alle Nähte zusätzlich verschweisst

 **Wassersäule 10.000 mm**

 **Permanent schwer entflammbar**
(B1-klassifiziert gem. EN 13501-1) 

 **UPF 50+**
(98% der UV-Strahlung werden blockiert)



Bedruckung?
In der Pro-Tent eigenen Druckerei realisieren wir Dein Druckmotiv. Vom Logo bis zum fotorealistischen Motiv ist alles möglich.

Gerne senden wir Dir Original-Farbmuster unserer Stoffe zu. Nutze dazu einfach das Kontaktformular unserer Website.

Pantone-Angaben gelten als Richtwerte. Weitere Farben auf Anfrage.

Drucktechnisch bedingt sind Abweichungen der dargestellten Farben zu den Originalfarben möglich und leider nicht zu vermeiden.

SINNVOLL GEDACHT, GUT GEMACHT

Die besondere Qualität unserer Faltzelte zeigt sich bei einem Blick auf die durchdachten Konstruktionsdetails.



SPECIAL FEATURE Giebel-Druckfeder

Ein technisches Meisterstück: Der dynamische Widerstand sorgt für ein perfekt gespanntes Zeltdach und reduziert die auf das faltgestell wirkende Belastung durch plötzliche Windböen.

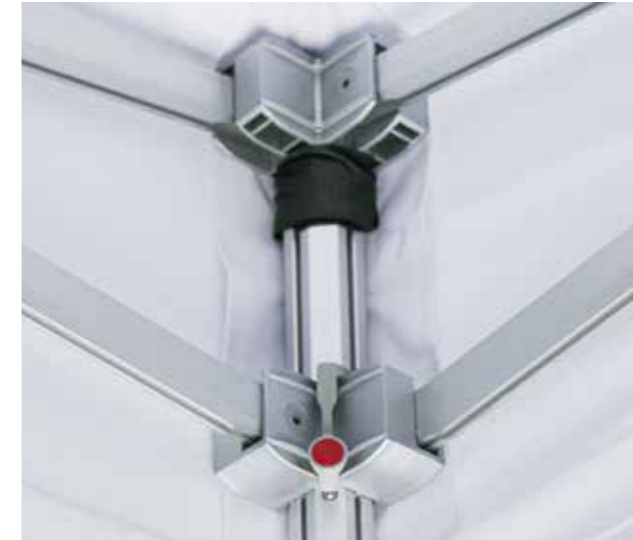

Druckknopflöser

zum einfachen und sicheren Entriegeln der Faltkonstruktion beim Abbau.

Eckverbinder und Gelenke aus Hightech-Kunststoff

sind exakt auf das Belastungsverhalten der Aluminiumprofile abgestimmt.



Blendenspanner

sorgen für eine zusätzliche Straffung des Zeltdaches und eine 1A-Optik der Dachblende.

Verstärkungen im Dach

schützen vor Abnutzung.

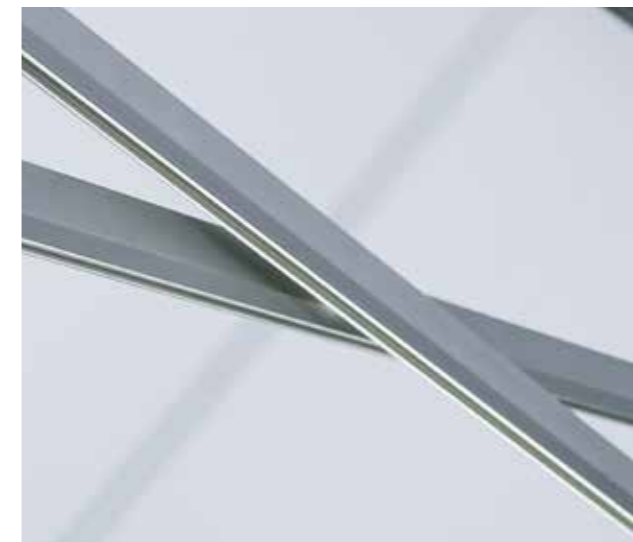

Optimierte Profilquerschnitte

auf Basis von FEM-Analysen (Finite-Elemente-Methode zur Berechnung der maximalen Festigkeit und Steifigkeit).

SO WIRD DEIN PRO-TENT GELIEFERT

Faltzelte der Serien Pro-Tent MODUL 4000 und Pro-Tent 5000 erhältst Du in einer gepolsterten, fahrbaren Transporttasche mit grossen, stabilen Rollen, sodass Du die Tasche wie ein Golfbag bequem zum Aufbauort ziehen kannst. Faltzelte der Serie Pro-Tent 2000 werden in robusten Standard-Transporttaschen geliefert.

Nach der Erstmontage kann das Dach bei unseren Faltzelten übrigens auf dem Gestell verbleiben und komplett in den Transporttaschen verstaut werden. Der nächste Aufbau geht Dir damit noch schneller von der Hand.

Lieferumfang	Pro-Tent 2000	Pro-Tent MODUL 4000	Pro-Tent 5000
Standard-Transporttasche	●	–	–
Gepolsterte, fahrbare Transporttasche	optional erhältlich	●	●
Abspannset (Heringe 30cm/Abspannseile)	●	●	–
Profi-Abspannset (Heringe 50cm/Abspanngurte mit Schnellspanner/Gummihammer)	–	–	●
Torxschlüssel (zum Öffnen und Schliessen der Exzenter-Spannschlösser)	–	●	●
Adapterleisten-Zange (für die Seitenwand-Demontage)	–	●	●

Zu Premium-Faltzelten gehört ein Premium-Transportkonzept. Die fahrbare Pro-Tent Transporttasche ist bei den Zelten der Serien Pro-Tent MODUL 4000 und Pro-Tent 5000 ohne Aufpreis im Lieferumfang enthalten.



Pro-Tent ist ein Schweizer Qualitätsprodukt. Alle Zelte werden vor Auslieferung einer umfassenden Qualitäts- und Funktionsprüfung unterzogen. Solltest Du dennoch einmal einen Grund zur Beanstandung haben, übernehmen wir im Rahmen der 5-jährigen Garantie auf unserer Zeltgestelle den kostenlosen Austausch defekter Teile gem. der geltenden Garantiebedingungen.

VOLL FLEXIBEL

SPECIAL FEATURE **Zusätzliche Standbeine**

Eine Besonderheit der Serien Pro-Tent MODUL 4000 und Pro-Tent 5000 ist das modulare System auf Basis eines 1,5m- bzw. 2m-Rasters. Dieses ermöglicht es, mit wenigen Handgriffen zusätzliche Standbeine an der Falkonstruktion zu befestigen. So entstehen in Kombination mit Seitenwänden und Querverbindern individuelle Raumteiler, Kabinen und/oder flexible Thekenlösungen.

Mit unserem Online-Konfigurator gelangst Du mit wenigen Klicks zu Deiner Wunsch-Konfiguration.



Motiv-/Innenwand

Beispiel für ein 4,5 x 3m-Zelt

- Standardstandbein
- zusätzliches Standbein

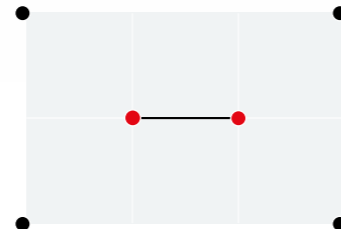

Nach innen versetzte Bartheke

Beispiel für ein 4,5 x 3m-Zelt

- Standardstandbein
- zusätzliches Standbein

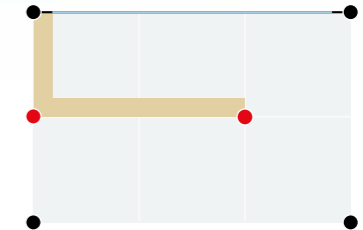

Kabinen

Beispiel für ein 4,5 x 3m-Zelt

- Standardstandbein
- zusätzliches Standbein

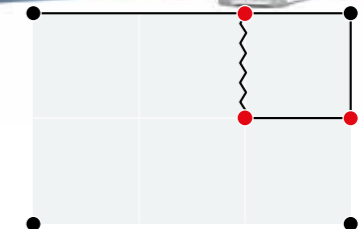

GET INSPIRED!



Beispiel für ein 6 x 3m-Zelt
mit Kabine 3 x 1,5m und Bartheke 1,5m

- Standardstandbein
- zusätzliches Standbein

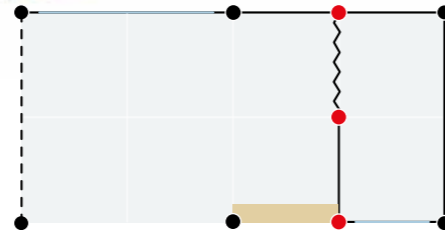

Beispiel für ein 4 x 4m-Zelt
mit 2 Barthecken à 2m und Trennwand 2m

- Standardstandbein
- zusätzliches Standbein

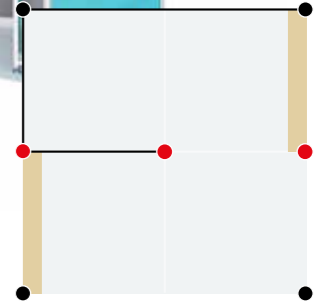

Beispiel für ein 4,5 x 3m-Zelt
mit Promotionkabine 1,5 x 1,5m

- Standardstandbein
- zusätzliches Standbein

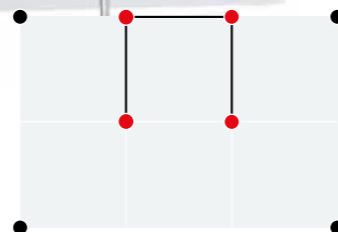

Beispiel für ein 4,5 x 3m-Zelt
mit nach innen versetzter Bartheke

- Standardstandbein
- zusätzliches Standbein

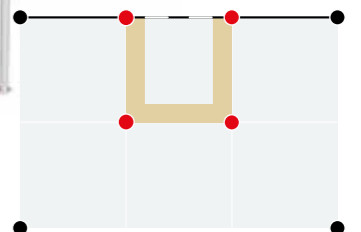



Beispiel für ein 6 x 3m-Zelt mit Kabine 1,5 x 1,5m und nach innen versetzter Bartheke 3 x 1,5m

- Standardstandbein
- zusätzliches Standbein

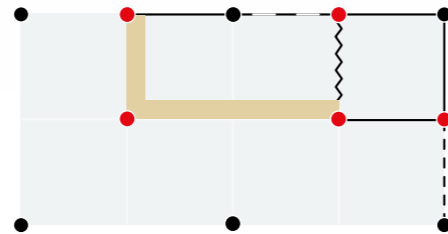

Beispiel für ein 4 x 4m-Zelt mit Seitenwand 2m und Bartheke 2m

- Standardstandbein
- zusätzliches Standbein

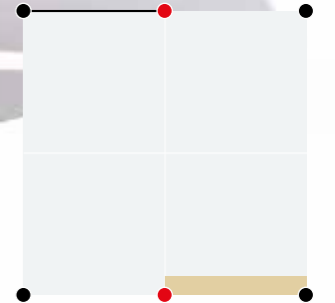

Beispiel für ein 4,5 x 3m-Zelt mit halbhohen Seitenwänden 3m bzw. 1,5m

- Standardstandbein
- zusätzliches Standbein

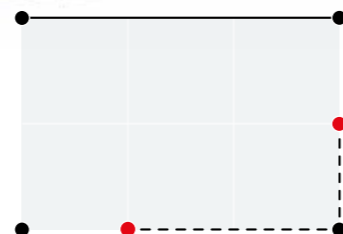

Beispiel für ein 4,5 x 3m-Zelt mit Trennwänden

- Standardstandbein
- zusätzliches Standbein

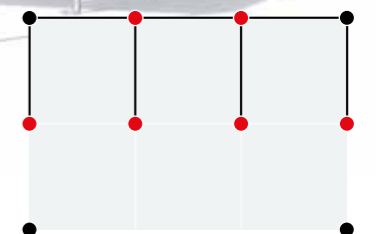

VOM FALTZELT ZUM OUTDOOR-MESSESTAND



MIT DEM
ORIGINAL-ZUBEHÖR

SEITENWÄNDE: KLETT ODER KEDER?

Seitenwände erhältst Du bei Pro-Tent in zwei Ausführungen: klassisch mit Klettverschlüssen oder Pro-Tent exklusiv mit einem Kedersaum, der in die Systemnut des Omegaprofils eingezogen wird. Ein Reißverschluss* in den Seitenwänden erleichtert Dir dabei das Einziehen, die Seitenwände schliessen absolut wind- und blickdicht.

Ausführung mit Klettverschlüssen

Erhältlich für

Pro-Tent 2000

Pro-Tent MODUL 4000

Pro-Tent 5000



SPECIAL FEATURE Ausführung mit Keder

Erhältlich für

Pro-Tent MODUL 4000

Pro-Tent 5000



Montagevideo
Seitenwände
mit Keder



*nicht geeignet zum Öffnen der Seitenwände.

SEITENWAND-AUSFÜHRUNGEN

Bei unseren Seitenwand-Ausführungen findest auch Du das perfekte Match für Deinen spezifischen Einsatzzweck. Erhältlich in allen Pro-Tent Standardfarben oder auch mit Deinem individuellen Druckmotiv, das auf den ersten Blick zeigt, wer Du bist und was Du machst.



1. Halbhoch*
2. Halbhoch mit Bartheke und zweiter Seitenwand zum Verschliessen (mit durchgehendem Reissverschluss)
3. Panorama
4. Standard
5. Vorhang mit Reissverschluss mittig geteilt**
6. Standard mit Tür
7. Spezialwände mit überlangen PVC-Schürzen und kombinierten Tür-/Fensteröffnungen (Fensteröffnungen mit PVC-Fenster, Fliegengitter und Sichtschutz)



Sonderanfertigungen? Machbar!

 **Zertifiziertes Recycling-Polyester gem. Global Recycled Standard (GRS)**



 **100% wasserdicht – alle Nähte zusätzlich verschweisst**

 **Wassersäule 10.000 mm**

 **Permanent schwer entflammbar (B1-klassifiziert gem. EN 13501-1)**



 **UPF 50+ (98% der UV-Strahlung werden blockiert)**

* Du benötigst zur Befestigung jeweils einen Querverbinder in der entsprechenden Grösse.

** Für diese Ausführung benötigst Du eine Vorhangschiene.

KABINEN

Zusätzliche Standbeine, Querverbinder und Seitenwände – mehr braucht es nicht, um Dein Faltzelt jederzeit und bei Bedarf mit einer Kabine zu erweitern und z. B. als Umkleide oder Lagerraum zu nutzen.

Grösse und Zuschnitt der Kabine kannst Du im vorgegebenen 1,5m- bzw. 2m-Raster frei nach Deinen Anforderungen konfigurieren.

Diese Option steht Dir nur bei den Serien Pro-Tent MODUL 4000 und Pro-Tent 5000 offen.



Beispiel für ein 3 x 3m-Zelt mit Kabine 1,5 x 1,5m

- Standardstandbein
- zusätzliches Standbein

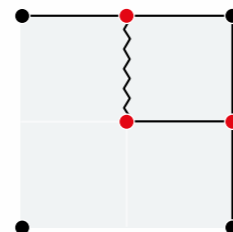

Gestalte Dein individuelles Pro-Tent mit unserem **Online-Konfigurator**



Beispiel für ein 4,5 x 3m-Zelt mit Kabine 1,5 x 3m

- Standardstandbein
- zusätzliches Standbein

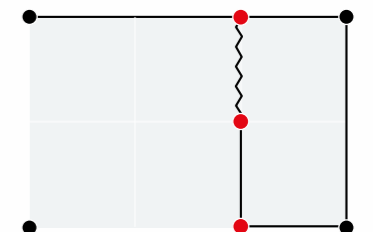



Beispiel für ein 4 x 4m-Zelt
mit Kabine/Raumabtrennung 4 x 2m

- Standardstandbein
- zusätzliches Standbein



Beispiel für ein 4,5 x 3m-Zelt
mit mittig platzierter Kabine 1,5 x 1,5m

- Standardstandbein
- zusätzliches Standbein



Beispiel für ein 3 x 3m-Zelt
mit Kabine 1,5 x 1,5m und Bartheke 1,5m

- Standardstandbein
- zusätzliches Standbein



Beispiel für ein 6 x 3m-Zelt
mit Doppelkabine à 1,5 x 1,5m und Bartheke 3m

- Standardstandbein
- zusätzliches Standbein

PRO-TENT BARTHEKE

Mit der Pro-Tent Bartheke wird aus Deinem Faltzelt ein mobiler Getränke- oder Verkaufstand. Bei der Montage der einzelnen Thekenmodule werden zunächst die Standbeine aus stabilen Alu-Vierkantrohren mit Druckknopffedern in der Thekenplatte arretiert. Anschliessend die textile Thekenverkleidung in die Kedernut der Thekenplatte einziehen, Theke in der Systemnut der Zelt-Standbeine mit Rändelschrauben fixieren – fertig.

Leichte Unebenheiten des Bodens können dank drehbarer Gewindefüsse einfach ausgeglichen werden.

TIPP: Ein zusätzlicher Querverbinder als Abschlussleiste verleiht der Bartheke den perfekten Look und noch mehr Stabilität.

Die Pro-Tent Bartheke ist in folgenden Grössen erhältlich:

- Pro-Tent MODUL 4000: 1 / 1,5 / 2 / 3 / 4,5m
- Pro-Tent 5000: 1,5 / 2 / 3 / 4 / 4,5m
- einfache, werkzeuglose Montage
- Thekenplatte aus geöltem Schweizer FSC-Holz
- Standbeine aus Aluminium-Vierkantrohren mit drehbaren Gewindefüssen
- halbhohle Seitenwand als textile Thekenverkleidung
- Lieferung in Transporttasche

Erhältlich für
Pro-Tent MODUL 4000
Pro-Tent 5000

Gestalte Dein
individuelles Pro-Tent
mit unserem
**Online-
Konfigurator**



SPECIAL FEATURE

Dank der verschiedenen Grössen und in Kombination mit zusätzlichen Standbeinen kannst Du die Bartheke ganz nach Deinen Vorstellungen in Dein Zelt integrieren.



Beispiel für ein 3 x 3m-Zelt
mit U-förmiger Bartheke 3 x 1,5 x 1,5m

- Standardstandbein
- zusätzliches Standbein

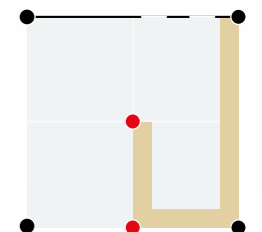

ORIGINAL ZUBEHÖR



Beispiel für ein 4,5 x 3m-Zelt
mit versetzt angeordneten Bartheken-Elementen (gesamt 9m)

- Standardstandbein
- zusätzliches Standbein

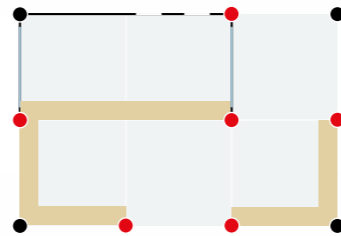

Beispiel für ein 4 x 4m-Zelt
mit nach innen versetzter Bartheke 4m

- Standardstandbein
- zusätzliches Standbein

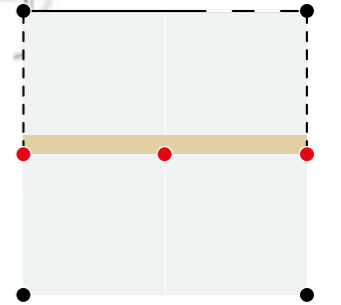

Beispiel für ein 6 x 3m-Zelt
mit Bartheke 3m (L-förmig)

- Standardstandbein
- zusätzliches Standbein

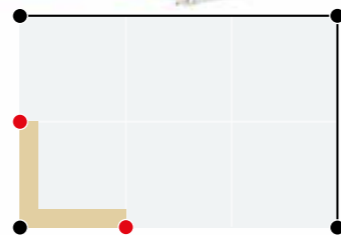

Beispiel für ein 6 x 3m-Zelt
mit nach innen versetzter Bartheke 3m

- Standardstandbein
- zusätzliches Standbein

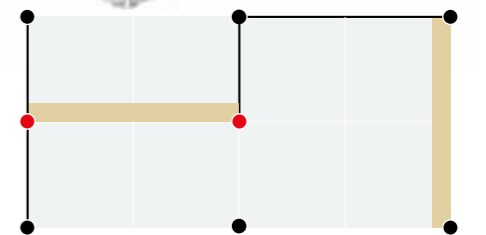



PRO-TENT FAHNENSYSYSTEM

Mit dem exklusiven Pro-Tent Fahnnensystem verleihst Du Deinem Auftritt das Plus an Werbewirkung. Optisch ergeben Fahne und Zeltgestell eine perfekte Einheit, da der Fahnenmast aus steckbaren Original-Omegaprofilen besteht.

Auch die einfache Montage wird Dich begeistern: Das Fahnnensystem lässt sich mit wenigen Handgriffen zusammenstecken und wird mit zwei Verbindungsklammern am Standbein des Zeltes fixiert.

- Fahnenstoff aus wetterfestem Polyestergewebe (B1-zertifiziert) mit hochwertigem Druck im Sublimationsdruckverfahren, mit herausragender Druckauflösung und Farbsättigung, witterungsbeständig und UV-resistent
- mit 360° drehbarem Ausleger, sodass die Fahne auch bei Windstille straff gehalten wird
- inkl. Fahnengewicht (beschwert die Fahne unten an der Mastseite)
- Lieferung in hochwertiger Transporttasche
- Masse: Fahnenmast 490cm (H)/Fahne 90 x 230cm (BxH)



Erhältlich für
Pro-Tent MODUL 4000
Pro-Tent 5000



Montagevideo
Fahnnensystem



BEACHFLAG-ADAPTER

Der Beachflag-Adapter kann bei den Serien Pro-Tent MODUL 4000 und Pro-Tent 5000 auf beliebiger Höhe in der Systemnut des Faltzelt-Standbeines fixiert werden.

Erhältlich für
Pro-Tent 2000 (alternative Ausführung mit Klammern)
Pro-Tent MODUL 4000
Pro-Tent 5000



BEACHFLAGS

Den Event-Klassiker erhältst Du bei Pro-Tent in zwei Formen mit jeweils zwei Größen:

Drop: 220cm/330cm
Straight: 265cm/360cm

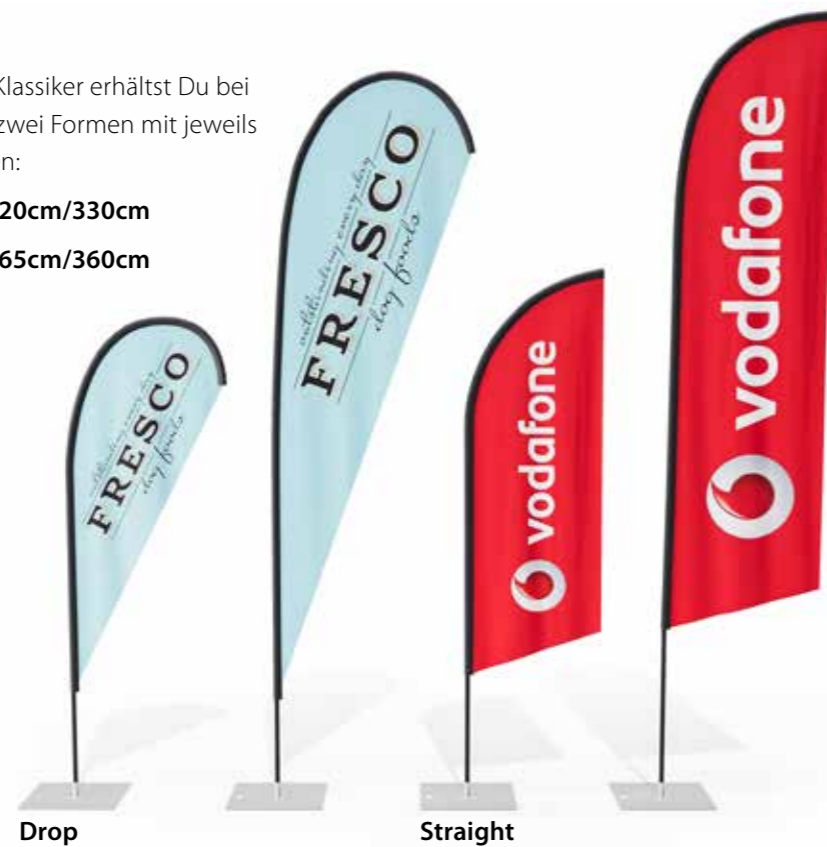

- Beachflagstoff aus wetterfestem Polyestergewebe (B1-zertifiziert) mit hochwertigem Druck im Sublimationsdruckverfahren, mit herausragender Druckauflösung und Farbsättigung, witterungsbeständig und UV-resistent
- Bodenplatte aus Stahl, pulverbeschichtet/Masse: 40 x 40cm (12kg)
- Lieferung in Transporttasche





BLENDENVORBAU

Noch mehr Fläche für noch mehr Werbung bietet Dir unser Blendenvorbau. Das Bannerelement mit den Massen 300 x 85cm oder 400 x 85cm kann individuell bedruckt und schnell und kostengünstig ausgetauscht werden – ideal für wechselnde Werbebotschaften.

- einfache Montage
- hochwertige Aluminium-Profilkonstruktion
- Banner aus wetterfestem PVC-Netzgewebe (B1-zertifiziert) mit einseitigem, hochwertigem Druck im Sublimationsdruckverfahren, mit herausragender Druckauflösung und Farbsättigung, witterungsbeständig und UV-resistent
- Lieferung in hochwertiger Transporttasche
- Größen: 3m x 0,85m / 4m x 0,85m (BxH)



Erhältlich für
Pro-Tent MODUL 4000
Pro-Tent 5000



VORDACH 80cm

Nicht nur für Marktzelte ist unser Vordachset eine sinnvolle Ergänzung. Mit einer Tiefe von 80cm sorgt es für eine zusätzliche Überdachung und schützt Deine Kunden und Deine Ware bei Regen und Sonne. Das Vordach ist – passend zu Deinem Zelt – in allen Pro-Tent Standardfarben erhältlich.

- hochwertige Aluminium-Profilkonstruktion
- wasserdichtes, UV-stabilisiertes Polyestergewebe (B1-zertifiziert)
- Lieferung in hochwertiger Transporttasche
- Größen: 1,5 / 2 / 2,4 / 3 / 4 / 4,5 / 6* / 8m x 0,8m (BxT)
 *für Zeltgröße 6 x 3m



Erhältlich für
Pro-Tent 2000 (alternative Ausführung)
Pro-Tent MODUL 4000
Pro-Tent 5000



Grundsätzlich empfehlen wir auch bei abgespannten Zelten die zusätzliche Sicherung mit Gewichtsplatten.

PRO-TENT GEWICHTSPLATTEN

Benutze zum Sichern Deines Falzzeltes das im Lieferumfang enthaltene Abspannset und/oder (sofern die Bodenbeschaffenheit das Abspannen mit Heringen nicht zulässt) unsere Original Pro-Tent Gewichtsplatten oder die Pro-Tent Wassergewichte.



Gewichtsplatte rund 10kg alternativ 15kg

- Lieferung der 10kg-Ausführung in hochwertiger Transporttasche



- für maximal 4 nebeneinander aufgestellte Zelte
- Befestigung am Standbein mit Fixierbolzen (im Lieferumfang enthalten)
- Ø 25cm (10kg)/Ø 30cm (15kg)



Gewichtsplatte 15kg

- zweite Gewichtsplatte kann angesetzt werden (entspricht 30kg je Standbein)
- 24 x 35cm (B x L)

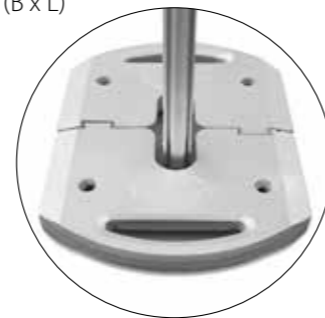

Gewichtsplatte sechseckig 12,5kg

- stapelbar bis zu 6 Lagen (entspricht 75kg je Standbein)
- liegt im Innenbereich des Falzzeltes
- Befestigung am Standbein mit Fixierbolzen (nicht im Lieferumfang enthalten)
- 21 x 35cm (B x L)

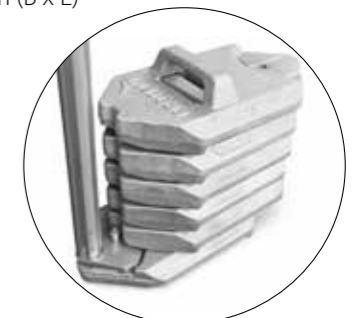



WASSERGEWICHT

- wenn das Abspannen mit Heringen nicht möglich ist oder Du Dein Faltzelt mit zusätzlichem Gewicht sichern willst (ca. 50kg)
- mit zwei Tragegriffen, Einlassschraube oben und Ablassschraube unten
- Befestigung am Zelt erfolgt mit dem im Lieferumfang enthaltenen Abspannset
- passendes Schnell-Abspannset für noch leichteres Handling optional erhältlich
- Ø 45cm, H 40cm



SANDGEWICHT

- wenn das Abspannen mit Heringen nicht möglich ist oder Du Dein Faltzelt mit zusätzlichem Gewicht sichern willst (ca. 18kg)
- zur Beschwerung von Faltzelt-Standbeinen (nur in Kombination mit Klett-Seitenwänden)
- B 34cm, H 38cm



LED-FLUTLICHT-STRAHLER 50 W

Unser LED-Flutlichtstrahler überzeugt mit hoher Lichtausbeute und Lebensdauer. Der schwenkbare Montagebügel erleichtert Dir die optimale Ausleuchtung Deines Faltzeltes. Die Befestigung am Zelt erfolgt mit einer stabilen Kletthalterung.



- einfache, schnelle Montage
- 5m-langes Anschlusskabel
- 6000 K Tageslichtweiss
- IP 65 (staubdicht, strahlwassergeschützt)
- Transportkoffer optional erhältlich



Erhältlich für
Pro-Tent 2000
Pro-Tent MODUL 4000
Pro-Tent 5000

INFRAROT-HEIZSTRAHLER

Unsere Empfehlung für kalte Tage: der Infrarot-Heizstrahler. Mit wenigen Handgriffen am Zelt montiert, sorgt er bei kühler Witterung für wohlige Wärme in Deinem Pro-Tent Faltzelt. Die Befestigung am Zelt erfolgt mit einer stabilen Kletthalterung.



- einfache, schnelle Montage
- geräuscharmer und geruchsneutraler Betrieb
- in zwei Ausführungen erhältlich:
IP 44 (spritzwassergeschützt) / IP 67 (wasserdicht)
- hochwertiges Markenfabrikat in modernem Design

Erhältlich für
Pro-Tent 2000
Pro-Tent MODUL 4000
Pro-Tent 5000



Diese
und weitere
Zubehörartikel
findest Du online



PRO-TENT 5000 RESCUE

Rettungszelt, mobile Einsatzzentrale, Ambulanz oder Versorgungsstation:
Mit unserem Pro-Tent 5000 Rescue bieten wir die Profi-Lösung für alle Rettungs- und
Einsatzkräfte – komplett ausgestattet, um im harten Einsatz-Alltag zu überzeugen.

Die Profilösung für







- Feuerwehren
- Rettungs- und Sanitätsdienste
- Technisches Hilfswerk
- Polizeikräfte
- Militär



KOMPLETTPAKET PRO-TENT 5000 RESCUE



Basis des Pro-Tent 5000 Rescue ist die Zeltserie Pro-Tent 5000 – unsere stabilste Falzteltserie mit einem Profildurchmesser von 45mm. Zur Ausstattung zählen neben Spezialseitenwänden ein abgestimmtes, wasserdichtes Bodensystem und Gewichtsplatten. Die Lieferung erfolgt in robusten Transporttaschen.

-  **100% wasserdicht – alle Nähte zusätzlich verschweisst**
-  **Spezialwände mit überlangen PVC-Schürzen**
-  **Permanent schwer entflammbar (B1-klassifiziert gem. EN 13501-1)** 
-  **UPF 50+ (98% der UV-Strahlung werden blockiert)**
-  **Wasserdichtes Bodensystem**

Das Pro-Tent 5000 Rescue ist in 6 Grössen erhältlich:

- 3 x 3m**
- 4,5 x 3m**
- 6 x 3m**
- 4 x 4m**
- 6 x 4m**
- 8 x 4m**

Ausstattung:

- Zeltgestell Pro-Tent 5000 inkl. Profi-Abspannset und Zeltdach
- 4 Spezialwände mit Keder mit überlangen PVC-Schürzen und kombinierten Tür-/Fensteröffnungen (110cm breit) ausgestattet mit PVC-Fensteröffnung/Fliegengitter und Sichtschutz
- rutsch- und reissfestes PVC-Bodensystem mit Standfussaufnahme für 12,5kg Gewichtsplatte inklusive Alurohre zur Verbindung der Spezialwände
- 12,5kg Gewichtsplatten (je Standbein eine Gewichtsplatte)
- Lieferung in robusten Transporttaschen (fahrbare Zeltgestell-Transporttasche)

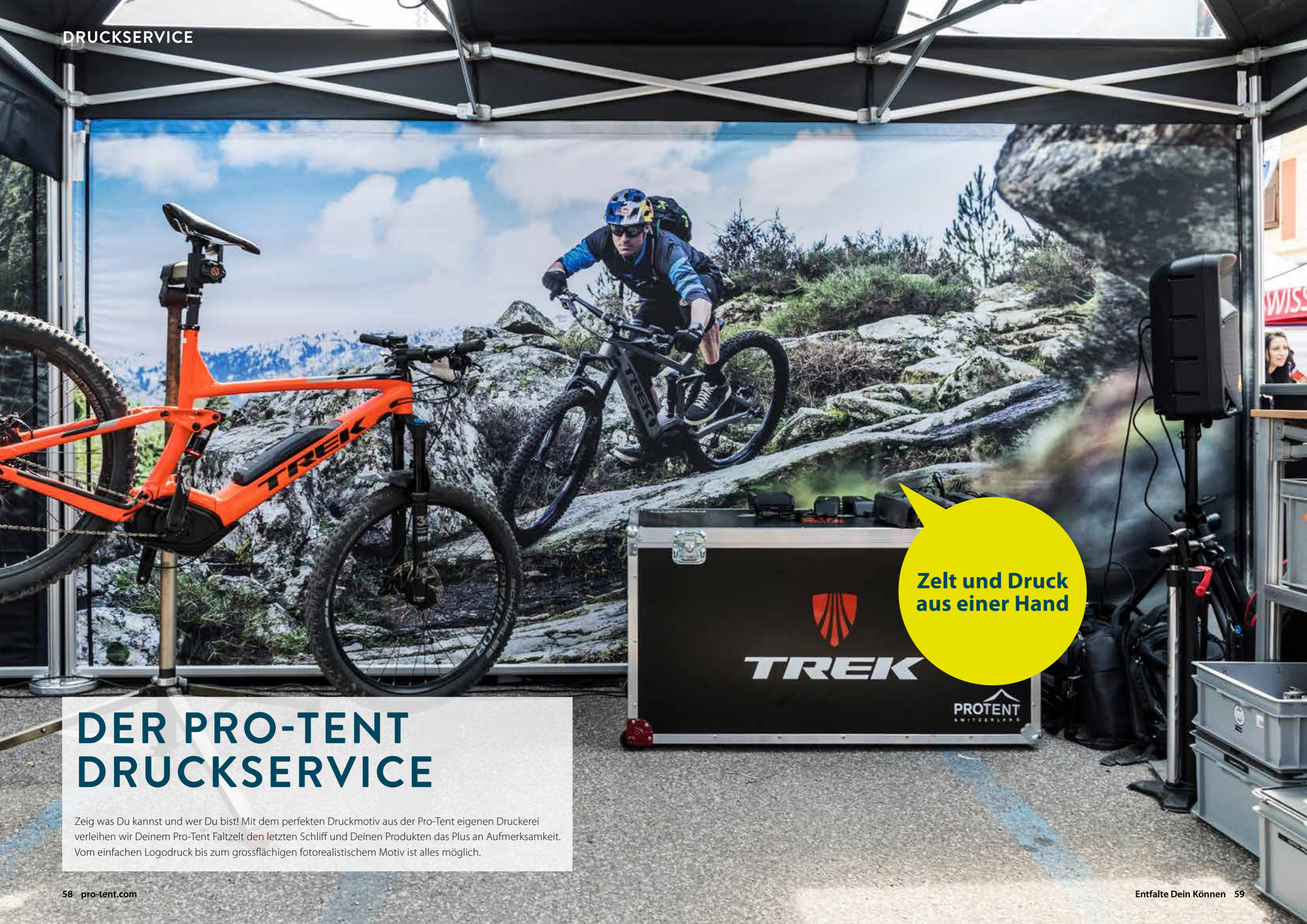

Zelt und Druck
aus einer Hand



DER PRO-TENT DRUCKSERVICE

Zeig was Du kannst und wer Du bist! Mit dem perfekten Druckmotiv aus der Pro-Tent eigenen Druckerei verleihen wir Deinem Pro-Tent Faltzelt den letzten Schliff und Deinen Produkten das Plus an Aufmerksamkeit. Vom einfachen Logodruck bis zum grossflächigen fotorealistischem Motiv ist alles möglich.

WAS IST DEINE MESSAGE?



Was ist Deine Message? Mit hochwertigen, outdoorgeeigneten Drucken in brillanter Farbqualität verleihen wir Deinen Faltzelten, Fahnen und Beachflags den passenden Look. Auf Wunsch übernimmt unser Grafikteam dabei die professionelle Gestaltung für Dich. Alternativ stellen wir Dir oder Deinem Agenturpartner natürlich auch gerne die passenden Gestaltungsvorlagen und technischen Druckvorgaben zur Verfügung.

-  **Pro-Tent-eigene Druckerei**
-  **modernste Drucktechnik mit brillanter Farbwiedergabe**
-  **Grafik- und Layoutservice auf Wunsch**



Fotorealistische 3D-Renderings erstellen wir auf Wunsch bereits in der Angebotsphase

HANDARBEIT IM BESTEN SINNE

Handarbeit im besten Sinne – auch dafür steht Pro-Tent. Als einer der wenigen Anbieter mit eigener Fertigung, Näherei und Druckerei ist es unser Anliegen, nachhaltig zu produzieren. Dabei ist uns soziales Engagement ein wichtiges Anliegen und deshalb ist auch die BSZ-Stiftung Teil der grossen Pro-Tent Familie.

Hier übernehmen Menschen mit Handicap seit vielen Jahren die Montage u.a. unserer Faltzelte. Ein Premium-Produkt zu fertigen, das weltweit geschätzt wird, erfüllt die BSZ-Mitarbeiter mit besonderem Stolz. In dem nach ISO-9001 zertifizierten Betrieb sind einzelne Teams für verschiedene Produktionsschritte verantwortlich. So werden in einem Team Aluminiumprofile zugeschnitten und abgerundet, während ein anderes die Profile bohrt, fräst oder schneidet. Eine Gruppe ist für das Einölen und die Montage des Faltgestells zuständig, eine weitere für die Funktionskontrolle und Verpackung. Nach jedem Arbeitsgang erfolgt eine zweifache Kontrolle des Werkstücks durch Teammitglieder und den Gruppenleiter.



THERE IS NO PLANET B!

Aus persönlicher Überzeugung und mit dem festen Glauben, dass Qualität und Langlebigkeit unserer Produkte der Schlüssel zu echter Nachhaltigkeit sind, wollen wir unseren Beitrag leisten, dass die Welt in der wir leben auch für die nachfolgenden Generationen eine lebenswerte Welt bleibt.

Als Unternehmen sind wir uns unserer ökonomischen, ökologischen und gesellschaftlichen Verantwortung bewusst und handeln danach. Dazu bedarf es klarer Prinzipien, langfristiger Ziele und vielfältiger Massnahmen in allen Unternehmensbereichen, die wir in unserem Nachhaltigkeitsbericht festgeschrieben haben. Die Ergebnisse gleichen wir in zweijährigen Intervallen ab und dokumentieren unsere Fortschritte. Die entsprechenden Statusberichte veröffentlichen wir regelmässig auf unserer Website. Hier kannst Du bei Interesse mehr über unsere Nachhaltigkeitsstrategie erfahren.

Unsere Nachhaltigkeitsprinzipien



Qualität

Qualität und Nachhaltigkeit gehen für uns Hand in Hand. Denn je länger ein Produkt „lebt“, umso weniger Ressourcen werden verbraucht. Das setzt ein durchdachtes Design, den Einsatz hochwertiger und strapazierfähiger Materialien und eine exzellente Verarbeitung voraus.



Kontinuität

Der Anspruch, ein hochwertiges Produkt anzubieten und ökologisch und sozial verträglich zu handeln, begleitet uns seit unseren Anfängen. Wir orientieren uns nicht an kurzfristigen Trends sondern an unserer eigenen Überzeugung und den Bedürfnissen unserer Kunden.



Partnerschaft

Unser primäres Ziel ist nicht der Verkaufsabschluss an sich sondern eine solide, für alle Seiten gewinnbringende Partnerschaft. Das schliesst auch die Zusammenarbeit mit unseren Lieferanten ein. Durch langfristige Geschäftsbeziehungen sind wir Dir ein verlässlicher Partner.



Verantwortung

Als Unternehmen tragen wir Verantwortung und sind uns dessen bewusst: Für die Menschen, mit denen wir arbeiten. Für die Beziehungen zu unseren Kunden, Liefer- und Handelspartnern. Für das gute Miteinander und das Gemeinwohl an unseren Standorten. Für die Umwelt, in der wir leben.

Wie wir denken,
erfährst Du auch
in unserem Video:





LET'S GET STARTED

Wir freuen uns auf Dich und Deine Anfrage.



SNAP SHOTS

SNAPSHOTS



So sieht
ein konsequenter
Markenauftritt aus!
Mehr geht nicht ...



Mit dem Original-Zubehör und starken Druckmotiven bist Du bei jedem Event gut aufgestellt!



Faltzelt
oder Outdoor-
Messestand?
Beides!



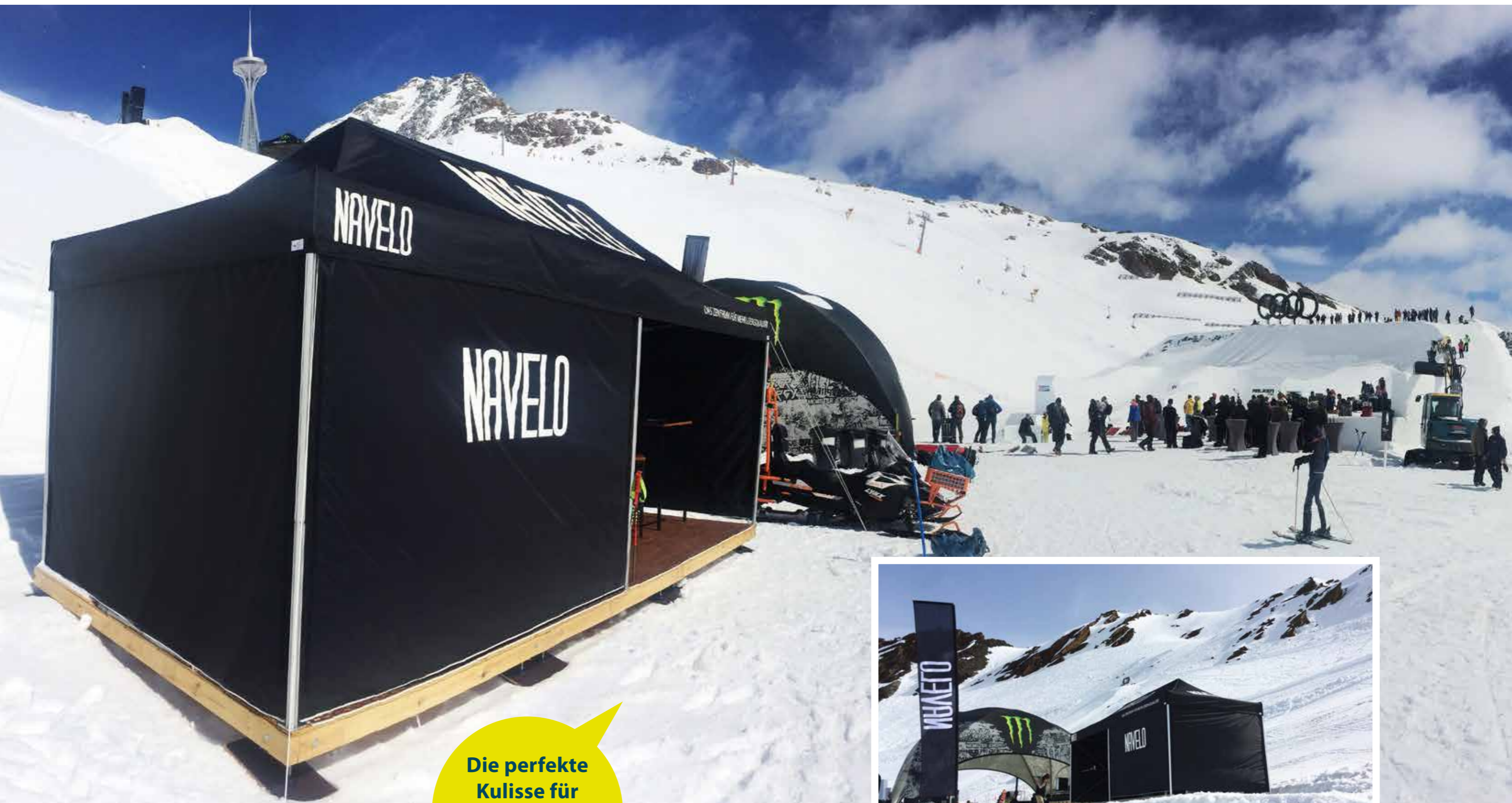

**Die perfekte
Kulisse für
ein Schweizer
Premium-
Produkt!**





Was auch immer Du planst – bei Pro-Tent findest Du das Zelt, das zu Dir passt!



**Du hast
den Anspruch, wir
haben die Lösung.
Auch für 108qm!**



panasonic

Panasonic INDUSTRY

Panasonic
INDUSTRY

E-Bike Systems
Panasonic Cycle Technology

Panasonic

Panasonic

Panasonic

**SNAP
SHOTS**